

// Nové výrazné motivy kazet



Výklopná vrata Berry

Nejvíce kupovaná garážová vrata v Evropě







 Znaky jakosti Hörmann	4
Pouze u společnosti Hörmann – přednosti	6
Ocelová vrata s drážkovými motivy	8
Ocelová vrata s kazetovými motivy	12
Vrata s výplní z masivního dřeva	14
Vrata Design s výplní z masivního dřeva	16
Vrata s výplní od stavebníka	18
Barvy a povrchy	20
Prosklení a rukojeti	22
Přehled všech motivů pro vrata	24
Modernizace vrat	26
Automatická vrata s pohonem	28
Bezpečnostní charakteristiky	30
Velikosti vrat, montážní údaje	32
Přehled programu dveří	38

Další informace o výklopných vratech Berry a dalších kvalitních výrobcích Hörmann naleznete na www.hoermann.com.

Vyobrazená vrata jsou částečně vybavena zvláštním vybavením a neodpovídají vždy standardnímu provedení.

Zobrazené barvy a povrchy nejsou z důvodu možnosti tisku barevně závazné

Chráněno autorským právem. Dotisk, i částečný, pouze s naším povolením. Změny vyhrazeny.

„Dobré jméno je třeba si vypracovat.“

August Hörmann, zakladatel firmy, 1886–1944



Jméno, které slibuje

Značkové kvalitě Hörmann můžete důvěřovat

Pravá výklopná vrata Berry dostanete jen u společnosti Hörmann, evropského výrobce číslo 1, s 13 miliony prodaných vrat. Zcela ve smyslu zakladatele firmy je značka Hörmann tenkrát stejně jako dnes zárukou kvality. Společnost Hörmann se svou vyzrálou technikou, mnohostranným výběrem motivů a komfortní, bezpečnou obsluhou určuje měřítko. A to již více než 50 let.

Všechno od jednoho výrobce v kvalitě bez kompromisů

Vyrobena v Německu

Všechny komponenty vrat a pohonů společnost Hörmann sama vyvíjí a vyrábí. Naši vysoce kvalifikovaní pracovníci intenzivně pracují na nových výrobcích, neustálém dalším vývoji a zlepšování detailů. Tak vznikají patenty a monopolní postavení na trhu. Dlouhodobé testy v reálných podmínkách zajišťují vyzrálé sériové výrobky v kvalitě společnosti Hörmann.

Certifikovaná značková kvalita

Vrata a pohony jsou u společnosti Hörmann stoprocentně vzájemně sladěny a pro vaši bezpečnost zkoušeny a certifikovány nezávislými uznávanými ústavy. Jsou vyráběny podle systému řízení jakosti DIN ISO 9001 a splňují všechny požadavky evropské normy 13241-1. Další informace k tématu bezpečnosti najdete na stranách 30-31.

Jednat s ohledem na životní prostředí

Zodpovědný přístup ke zdrojům a nekompromisní reakce na předpisy pro ochranu životního prostředí mají u společnosti Hörmann již dlouho prioritu. Díky nasazení vysoce moderních výrobních zařízení a neustále se zdokonalujících postupů šetrných vůči životnímu prostředí bylo možné značně snížit spotřebu energie ve výrobě. Společnost Hörmann bude i v budoucnu důsledně postupovat touto cestou.

Trvalý výkon

Díky vynikajícím technickým řešením a nekompromisnímu zajišťování kvality poskytuje společnost Hörmann 10 roků záruky na výklopná vrata Berry a 5 roků záruky na pohony Hörmann.



* Podrobné záruční podmínky najdete na: www.hoermann.com.



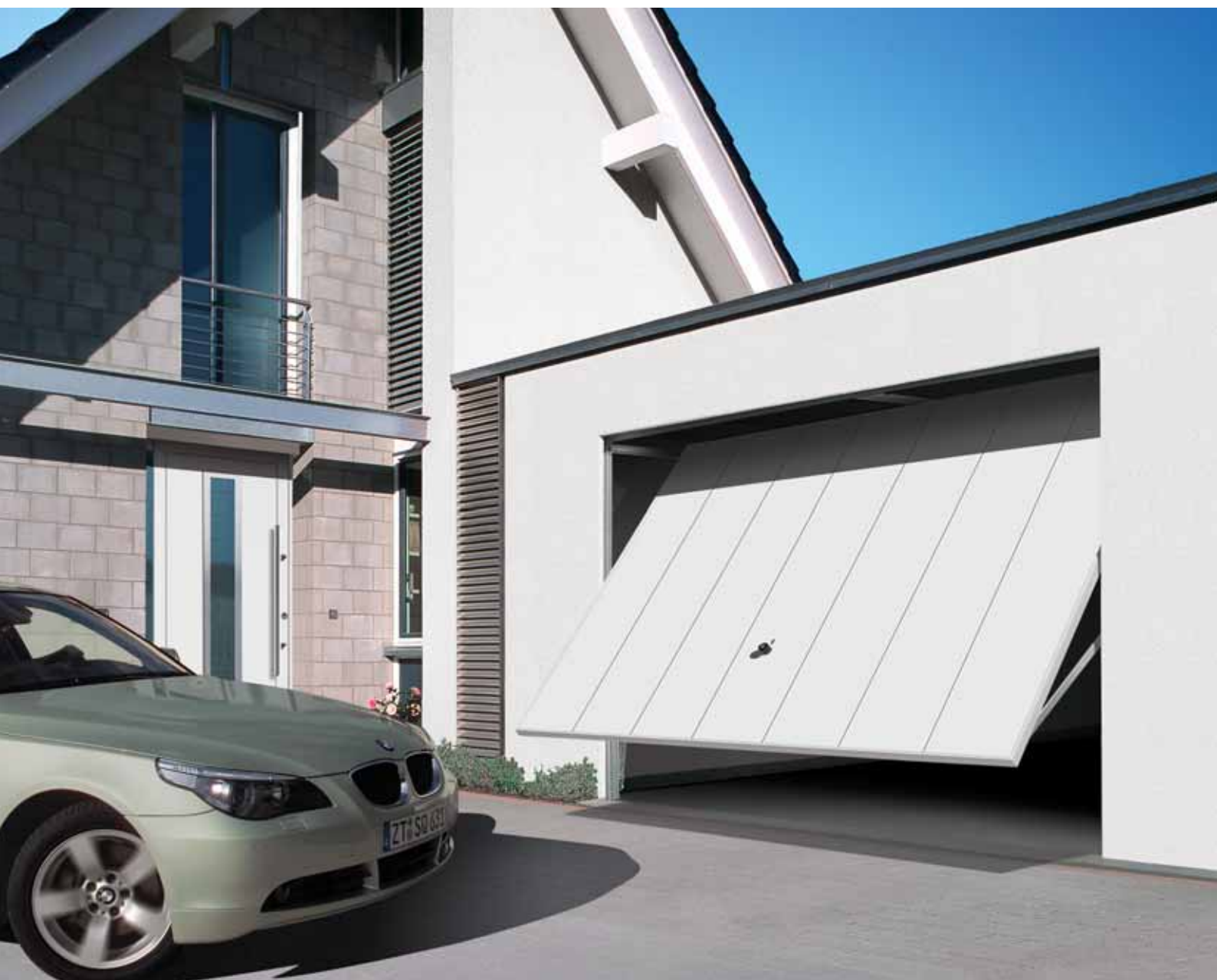

Zkušenosti jsou zdrojem inovací

Vyzrálá kvalita vrat s bezpečným komfortem obsluhy

Díky více než 50 letům výroby vrat disponuje společnost Hörmann vědomostmi a know-how, jak výrobky optimalizovat do nejmenšího detailu. Vlastní firemní oddělení výzkumu a vývoje na tom pracuje s velkou ctí: Jejich motivací je nepřetržitý vývoj ve vzhledu, funkci, životnosti a bezpečnosti. I vy můžete mít z tohoto know-how prospěch. Z inovací, které dostanete jen u firmy Hörmann.

Bezpečnost a komfort pro vás i vaši rodinu

Zde si můžete být naprosto jisti

Příkladem vysoké úrovně bezpečnostního vybavení výklopných vrat Berry jsou flexibilní ochranné kryty (obr. 1) nad rameny pák. Dokonale zakrývají nebezpečný prostor a snižují tak nebezpečí rozdrčení nebo sevření. Tak vysoký bezpečnostní standard mají jen výklopná vrata Hörmann.

Vícenásobně zajištěno

Vícenásobný pružinový systém (obr. 2) spolehlivě zajišťuje vrata proti spadnutí. Pokud by se jedna z pružin zlomila, zajišťují vrata ostatní, nedotčené pružiny. Vzdálenost vinutí pružin je tak malá, že jsou proti sevření chráněny i dětské prstíky.

Komfortně uzavřeno

Speciálně tvarované rameno páky (obr. 3) přitiskne vrata při zavírání těsně na zárubeň a vrata se sama přitáhnou. Díky tomu nezůstane mezi vraty a rámem žádná mezera. Vrata jsou kolem dokola těsně uzavřena.

Lepší ochrana proti vloupání

Jedinečné uzamknutí výklopných vrat Hörmann otočnou západkou (obr. 4) pevně přitiskne rohy křídla vrat na rám a uzamkne je tak mnohem bezpečněji než obvyklé rozvory. Vypáčení vrat je tím prakticky nemožné. S optimální sadou doplňkového vybavení pro jednoduchou montáž vlastními silami můžete vrata navíc uzamknout i směrem nahoru.

Individuální komfort obsluhy

Abyste svá automatická výklopná vrata Berry mohli kdykoliv pohodlně a jednoduše obsluhovat, nabízí vám společnost Hörmann pro jakékoliv podmínky instalace vhodné kvalitní mobilní i stacionární příslušenství. Od ručního mikrovysílače přes kódovací tlačítko a čtečku otisků prstů až po speciální řešení, jako je nouzový akumulátor. Další informace o pohonech garážových vrat Hörmann a velkém programu příslušenství najdete na straně 29, ve speciálních odborných prospektech a na webu www.hoermann.com.

**Pouze u společnosti
Hörmann**



reddot design award
winner 2007



Klasická vrata s nadčasovým vzhledem

Ocelová vrata s drážkovými a panelovými motivy

Oblíbená výklopná vrata s vodorovným nebo svislým vedením linií působí přesvědčivě díky svému stále aktuálnímu vzhledu. Nejlepší kvalita materiálů zaručuje dlouhou životnost a trvalou ochranu proti korozi.

Ocelová vrata s přímkovými drážkovými motivy



Motiv 902
Šířka vrat do 5000 mm
Lze dodat integrované
a vedlejší dveře



Motiv 968
Šířka vrat do 2750 mm



Motiv 984
Ocelový panel, svislý
Šířka vrat do 5000 mm
Lze dodat vedlejší dveře



Motiv 985
Ocelový panel, vodorovný
Šířka vrat do 5000 mm
Lze dodat vedlejší dveře

Motivy 902, 905 a 934 dostanete také s praktickými integrovanými dveřmi, abyste měli ke všemu přístup, aniž by bylo nutné vrata zcela otevřít.



Povrchy Decograin® s detailně věrným charakterem dřeva.
Křídlo vrat pokryté na venkovní straně fólií z umělé hmoty odolné proti UV záření s detailně věrným, přirozeným vzhledem dřeva zůstane dlouho krásné a není nutné je natírat. Povrchy Decograin® dostanete pro motivy: 971, 973, 975, 977, 984 a 985.

Elegantní motiv 984 skvěle ladí s přímkově ztvárněným vstupním prostorem domu.



Výklopná vrata pro individualisty

Jasně a funkční aspekty

Volný výběr barev a přídatných prvků návrhu, například vložených vlisů, stromečkového vzoru nebo tvarově krásných klik, umožňuje zcela individuální návrh vrat.

Ocelová vrata s variantami drážek



Motiv 941
Drážkovaná ocel
s přiléhajícím vlisem
Šířka vrat do 5000 mm
Lze dodat vedlejší dveře



Motiv 957
Drážkovaná ocel se
středovými a bočními
profily
Šířka vrat do 5000 mm
Lze dodat vedlejší dveře



Motiv 990
Drážkovaná ocel se
stromečkovým vzorem
Šířka vrat do 5000 mm
Lze dodat vedlejší dveře



Motiv 914
Drážkovaná ocel
s ventilačními otvory
Šířka vrat do 5000 mm
Optimální pro podzemní
a hromadné garáže

S výklopnými vraty v barevném odstínu CH 703 dodává Hörmann i atraktivní motivy domovních dveří ve stejném barevném odstínu.



Stromečkový motiv 990 barevně sladěný s architekturou domu. Další podrobnosti o barevných možnostech najdete na stranách 20-21.

Vysoce jakostní pokrytí základní polyesterovou práškovou barvou

Pozinkovaná křídla vrat i dveří jsou optimálně chráněna proti povětrnostním vlivům i korozi až po řezné hrany. Díky tomu zůstanou vrata dlouho krásná.

TIP: Téměř ke všem motivům výklopných vrat dodává Hörmann vedlejší dveře stejného vzhledu.



Zdůraznění tvaru kazetovým vzhledem

Sladěno s architekturou domu

U společnosti Hörmann máte na výběr pět kazetových motivů. Některý z nich se určitě bude hodit k architektuře Vašeho domu. Všechny motivy Vám nyní nabízíme i s novým povrchem Decograin® “Zlatý dub” a “Rosewood”. Pro více světla ve Vaší garáži je možno většinu kazetových motivů dodat s prosklívacími prvky.

Ocelová vrata Působivé kazety



Motiv 971
Šířka vrat do 5000 mm
Lze dodat vedlejší dveře



Motiv 975
Šířka vrat do 5000 mm
Lze dodat vedlejší dveře



Motiv 977
Šířka vrat do 5000 mm
Lze dodat vedlejší dveře

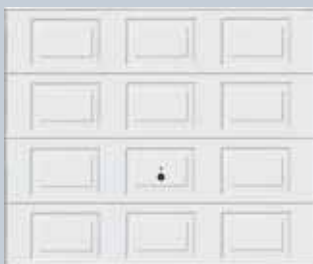

Motiv 979
Šířka vrat do 2625 mm



Motiv 973
Šířka vrat do 5000 mm
Lze dodat vedlejší dveře

Více profilu, více výrazu
Nové kazetové motivy mají
ještě výraznější profil.

**Pouze u společnosti
Hörmann**



Kráska z přírody

Výplně z masivního dřeva v mistrné kvalitě

Pokud vzhled Vašeho domu určuje dřevo, je rozhodnutí pro garážová vrata s výplní z masivního dřeva vlastně zcela logické. U společnosti Hörmann si můžete vybrat z 12ti motivů: svisle nebo vodorovně uspořádané, se vzorem rybí kosti nebo do kosočtverců.

Dřevěná vrata V provedení severský smrk a tsuga kanadská



◀ **Motiv 933**
Šířka vrat do 3000 mm
Lze dodat vedlejší dveře



Motiv 925 ▶
Šířka vrat do 5000 mm
Lze dodat integrované
a vedlejší dveře



◀ **Motiv 934**
Šířka vrat do 5000 mm
Lze dodat integrované
a vedlejší dveře



Motiv 931 ▶
Šířka vrat do 2750 mm
Lze dodat vedlejší dveře



◀ **Motiv 937**
Šířka vrat do 3000 mm
Lze dodat vedlejší dveře



Motiv 927 ▶
Šířka vrat do 3000 mm
Lze dodat vedlejší dveře



◀ **Motiv 936 basic**
Šířka vrat do 3000 mm
Lze dodat vedlejší dveře
Více informací k tomuto
mimořádně výhodnému
motivu dřeva s drážkami
najdete na straně 21.

Zobrazená vrata byla majitelem
namořena tak, aby byla sladěna
s obložením fasády.



Dřevo potřebuje ochranu

Dřevěné profily opatřené ve výrobním závodě bezbarvou impregnační proti modré hnilobě a škůdcům dřeva vyžadují dlouhodobě další ochranu. Proto byste měli dřevo navíc ošetřit pigmentovanou lazurou pro ochranu dřeva proti povětrnostním vlivům a ultrafialovým paprskům. Dřevo můžete natřít odstínem podle svých představ hodícím se k dřevěným prvkům vašeho domu.



Pokyny k ošetřování pro dlouhodobou ochranu povrchu najdete v našem návodu k montáži.

TIP: Jestliže až doposud byl vchod do domu vaší jedinou vizitkou, můžete nyní na stejné vysoké úrovni ztvárnit i garážová vrata. Nechte se nadchnout krásnými motivy a množstvím možností.



Exkluzivní dřevěná vrata Design

Stejný vzhled jako domovní dveře

Tato vkusná linie návrhů motivů byla vyvinuta pro zvýšené nároky. Množství možností ztvárnění poskytuje kreativní prostor pro přeměnu zcela podle osobních představ. Celé v bílé barvě s exkluzivními prvky z kovu a skla se stanou garážová vrata atraktivním poutačem pozornosti. Stylové prostředí je dotaženo k dokonalosti sladěnými domovními dveřmi se stejným vzhledem.

Garážová vrata a hliníkové domovní dveře se stylovými prvky z ušlechtilé oceli

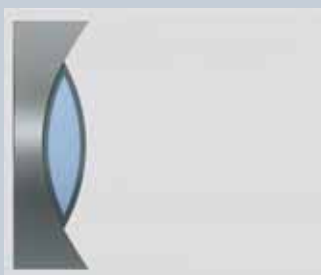

Motiv 41
Vrata



Motiv 41 TC
Domovní
dveře



Motiv 45
Vrata



Motiv 45 TC
Domovní
dveře



Motiv 62
Vrata



Motiv 62 TC
Domovní
dveře

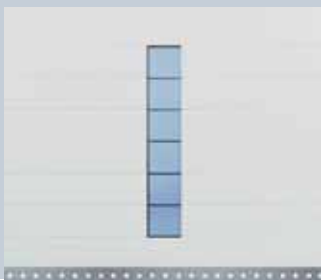

Motiv 689
Vrata



Motiv 689 TC
Domovní
dveře

Křídla vrat se skládají z vícevrstvé dřevěné výplně a jsou opatřena 3násobným, hedvábně matovým pokrytím v čistě bílém barevném odstínu. Rám zárubně je již ve výrobním závodě Hörmann opatřen základním nánosem polyesterovou práškovou barvou.

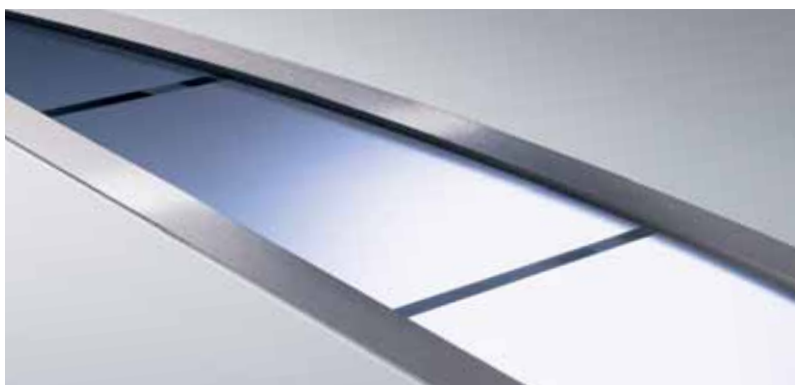

Díky čtyřem možným variantám ztvárnění se stylově aranžovanými prvky z ušlechtilé oceli a skla se designová vrata Hörmann stávají atraktivním poutačem pozornosti a výrazem vašich vysokých nároků.

Vrata Design jsou automatická vrata

Tato exkluzivní garážová vrata se vyznačují designem a komfortem, proto se dodávají bez kliky. Ve standardním provedení není obsažený potřebný pohon. Doporučujeme nový pohon SupraMatic od společnosti Hörmann.

V porovnání s vrata je u domovních dveří malý, materiálem podmíněný rozdíl v barvě a lesku.

Nechte svá garážová vrata jednoduše zneviditelnit. S exkluzivním obložením panely líčujícími s plochou jsou vrata důsledně integrována do fasády.

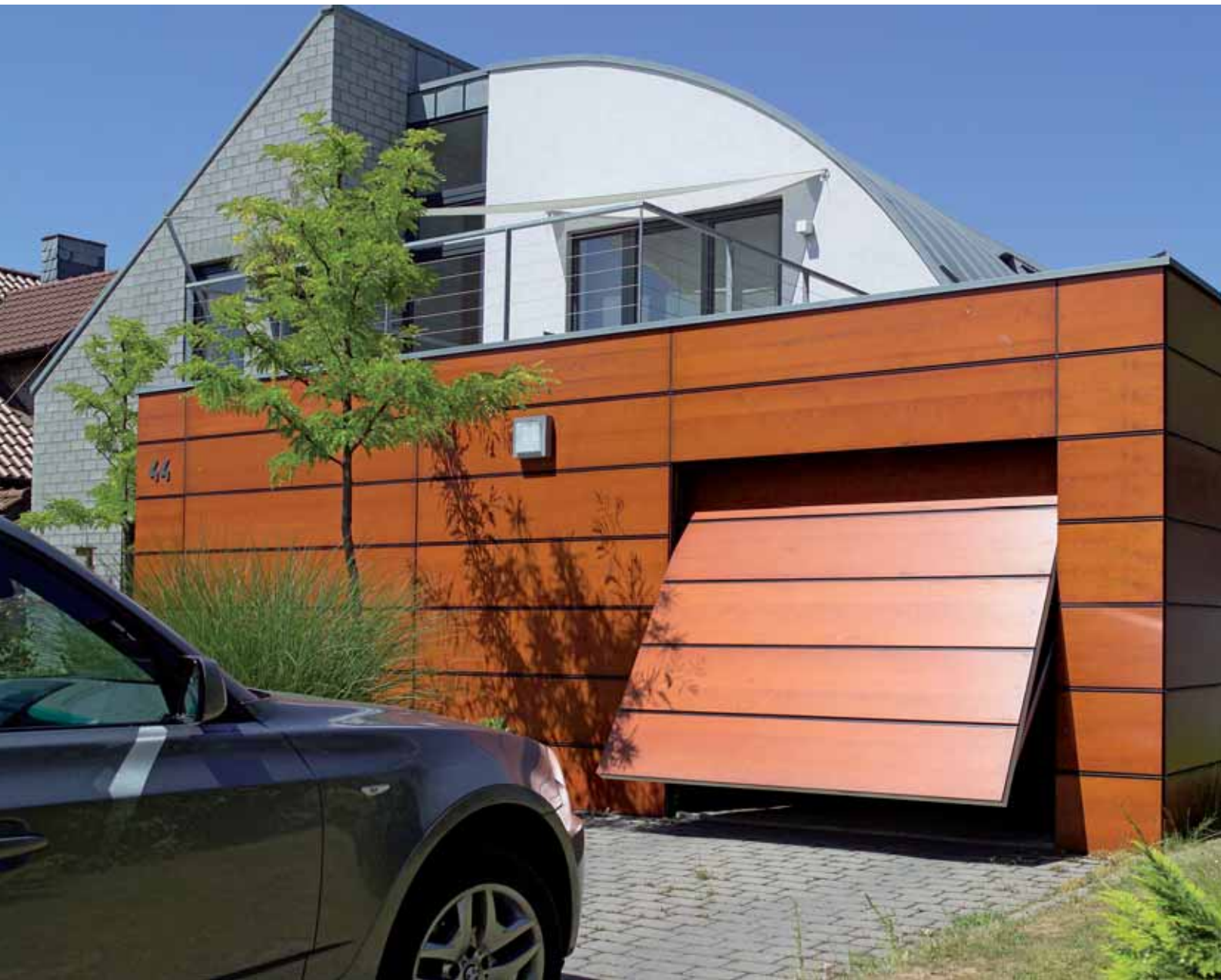

Vlastní ztvárnění

Garážová vrata pro vysoké architektonické nároky

S motivem 905 ztvárníte frontu garáže zcela podle svých představ a osobního architektonického stylu. Ocelová rámová konstrukce určená pro výplň na straně stavby (zákazníka) tvoří solidní technickou základnu, na které můžete stavět. Pouze váš osobní vkus rozhoduje o druhu výplně. Harmoničtěji nelze do uceleného, náročného ztvárnění fasády integrovat žádná jiná garážová vrata.

Ocelová vrata pro instalaci výplně na straně stavby



Motiv 905
Šířka vrat do 5000 mm
Lze dodat integrované
a vedlejší dveře

To je solidní základ

- Velmi stabilní rámová konstrukce se zesílenými vzpěrami. Kompletně svařená!
- Kompletně pozinkovaný rám vratového křídla navíc s vysoce kvalitní základní polyesterovou práškovou vrstvou. Terakotově hnědý barevný odstín (podobný RAL 8028).
- Rám a vzpěry děrované s rozestupem 30 mm.
- Ilustrovaný návod s návrhy motivů.

Tato vratová konstrukce
Vám nabízí dvě možnosti
utváření:

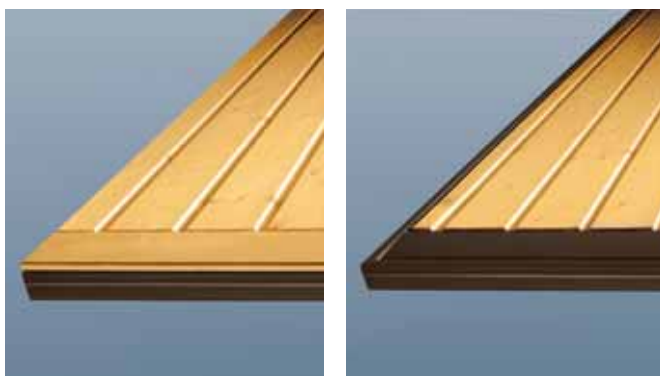

celoplošné obložení, u
kterého jsou rám a sokl
kompletně zakryté

v rámu umístěná dřevěná výplň
s viditelným soklem jako
ochranou proti stříkající vodě



Při dodržení přípustné hmotnosti výplně jsou u motivu 905 možné šířky vrat až do 5 m. Viz také stranu 25.

Barvy a povrchy podle volby: Váš vkus rozhoduje

Ocelová vrata s barevným pokrytím polyesterovou základní práškovou barvou

Pozinkovaná vratová a dveřní křídla jsou až k řezným hranám optimálně chráněna před vlivy povětrnosti a koroze.

Standardně v cenově příznivém odstínu provozně bílá

Ocelové motivy dostanete standardně ve zvlášť cenově příznivé provozně bílé barvě, v 15 přednostních barvách za stejnou cenu a asi v 200 barvách podle stupnice RAL. Vyjmuty jsou barvy s perleťovým efektem, zářivé a metalické barvy.

Zvenku a zevnitř jsou vrata dodávána generálně ve stejném barevném odstínu.



Provozní bílá RAL 9016



Antracitově šedá RAL 7016



Bílý hliník RAL 9006



Jedlová zeleň RAL 6009



Terakotově hnědá RAL 8028



Mechově zelená RAL 6005



Hliněná hnědá RAL 8003

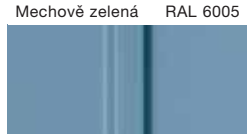

Bledě šedomodrá RAL 5014

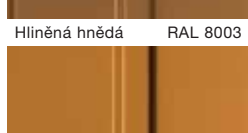

Okrově hnědá RAL 8001



Ocelově modrá RAL 5011

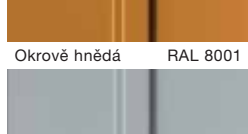

Okenní šedá RAL 7040



Sařírově modrá RAL 5003

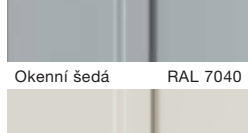

Světle šedá RAL 7035



Rubínově červená RAL 3003

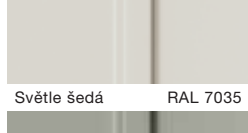

Kamenná šed RAL 7030



Světlá slonová kost RAL 1015

Ocelová vrata s povrchem Decograin® se vzhledem dřeva

Pokrytí fólií z umělé hmoty odolné proti ultrafialovému záření na venkovní straně křídla vrat spojuje výhody ocelových plechových vrat s věrným vzhledem přírodního dřeva. Díky speciální ochraně povrchu zůstanou vrata dlouho krásná.



Decograin® Zlatý dub



Decograin® Rosewood

Perfektně zkombinováno Vrata a domovní dveře s partnerským vzhledem

Výklopná vrata Berry společnosti Hörmann hodící se k motivům domovních dveří obdržíte v provedení s velmi ušlechtilé působícím strukturálním lakem v barevném tónu CH 703, antracit.



Strukturální lak CH 703, antracit

Povrchy Decograin® dostanete pro kazetové motivy: 971, 973, 975, 977 a také pro motivy s ocelovými panely 984 a 985. Přehled motivů najdete na straně 24-25.



Dřevěná vrata v provedení Softline-Design

Všechny motivy (kromě motivu 936 basic) se standardně dodávají s exkluzivním dřevěným obložením vratového křídla a zárubně. Na přání můžete obdržet i zárubeň bez dřevěného obložení.

Design Softline pro lepší vzhled

Všechna prkna (120 x 14 mm) jsou mírně zaoblena, což propůjčuje dřevěným motivům výjimečný vzhled (ne u motivu 936 basic).

Všechny motivy jsou k dodání ve dvou druzích dřeva



smrk severský



tsuga kanadská



Dřevěná vrata 6 barevných odstínů pro dřevěná vrata

Hedvábně matný povrch křidel vrat z masivního dřeva je opatřen 3násobným nátěrem barvou a díky tomu je barevně stálý a odolný proti povětrnostním vlivům. (Ne u motivu 936 basic)

Rám vrat je opatřen základovou polyesterovou práškovou vrstvou: bílou u bílých a barevných vrat, terakotově hnědou u vrat s lazurou dřeva.

Barevná dřevěná vrata se dodávají do šířky 3000 mm a výšky 2500 mm.



Čistě bílá



Smrkově žlutá



Modrá royal



Bledě šedomodrá

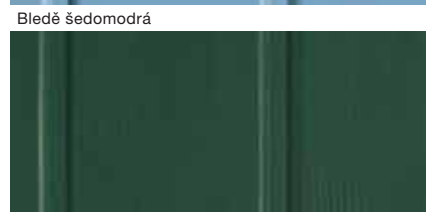

Jedlově zelená

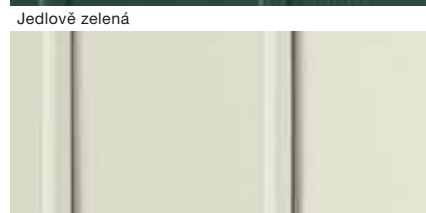

Světle šedá

Dřevěná vrata s motivem 936 basic příznivá varianta

Obložení vrat je vyrobeno z prken se zaobleným hoblovaným profilem ze severského smrku. Zadní strana je opatřena základní impregnací a zčásti je s ještě neopracovaným povrchem. Profilová prkna jsou upevněna v ocelovém soklu se spodním plechem.



Za účelem ochrany při dopravě a na staveništi se všechna vrata s dřevěnou výplní dodávají zabalená do fólie.



Obrázek 4: 283 x 203 mm



Obrázek 5: 283 x 203 mm



Obrázek 6: 283 x 203 mm



Obrázek 21: 375 x 375 mm



Obrázek 23: 277 x 199 mm



Obrázek 24: 199 x 277 mm

Prosklení u ocelových výplní

K dodání pro motivy: 902, 941, 957, 970 a 972 (s výjimkou Decograin®). Materiál: umělá hmota odolná proti vlivům počasí.

Barva: tón v tónu podle barvy vratového křídla.

Prosklení: **umělohmotné tabulky silné 3 mm**, volitelně jako sklo čiré nebo s krystalickou strukturou.

Prosklení u dřevěných výplní

Obr. 21 pro motivy: 925, 927 a 931. Obrázky 23 a 24 pro motivy: 933, 934, 936 a 937.

Materiál: dřevo, prosklení: **umělohmotné tabulky silné 3 mm**, volitelně jako sklo čiré nebo s krystalickou strukturou.

Světlo díky prosklení

Dodatečné prosklení není jen tvůrčím prvkem. Pronikající denní světlo šetří elektřinu a vytváří příjemnější atmosféru. Ideální, je-li garáž používána například také jako dílna.

Vedlejší dveře obdržíte včetně sady s oválnou rukojetí ve všech vyobrazených materiálech. Standardně na obou stranách s klikou nebo na přání jako sada klika/koule.

Válcová (cylindrická) vložka zámku je v rovině plochy a lze ji začlenit do uzavíracího systému domu.



Standardní klika vrat:
Černá umělá hmota



Standardní klika vedlejších dveří:
sada s kulatou klikou, černá



Hliníkový odlitek bílý
(barva podobná RAL 9016)



Hliníkový odlitek odstín mosaz



Litý hliník, hnědý



Hliníkový odlitek odstín nové stříbro



Ušlechtilá ocel leštěná



Ušlechtilá ocel kartáčovaná



Krásné kliky dodávají akcenty

Klika vyvinutá designéry a bezpečnostními odborníky je tvarově jedinečná. Díky ergonomickému ztvárnění padne bezpečně a pevně do ruky.

Přehled ocelových motivů



Motiv 902
ocelová drážka svislá



Motiv 941
ocelová drážka s vloženým vlysem

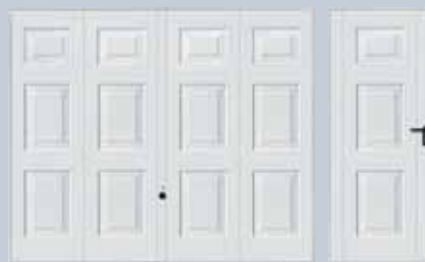

Motiv 971
ocelová kazeta



Motiv 968
ocel s vodorovnou drážkou



Motiv 957
ocelová drážka se středovým profilem/
bočními profily



Motiv 973
ocelová kazeta

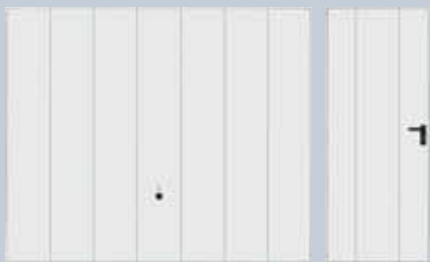

Motiv 984
svislé ocelové panely



Motiv 990
ocelová drážka rybí kost

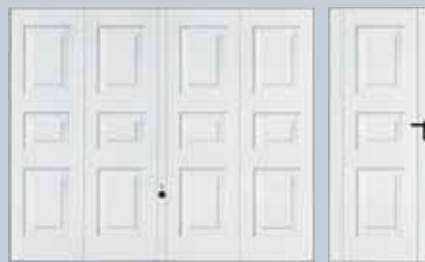

Motiv 975
ocelová kazeta



Motiv 985
vodorovné ocelové panely



Motiv 914
ocelová drážka s větracími otvory

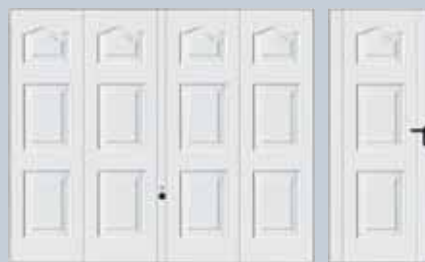

Motiv 977
ocelová kazeta



Motiv 902 pro dvojgaráže

Vrata pro dvojgaráže

Tyto motivy vrat se dodávají pro dvojgaráže v provedení vrat DF 98, až do maximální šířky vrat 5000 mm. Viz také strany 32-33.

Vrata s integrovanými dveřmi

Motivy 902 a 905 můžete dostat také s integrovanými dveřmi s otvíráním směrem ven.

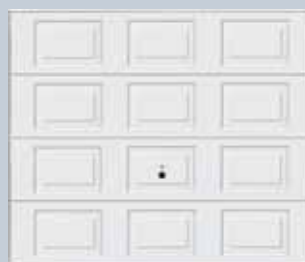

Motiv 979
ocelová kazeta

Všechny vyobrazené vedlejší dveře se dodávají i jako dvoukřídle.

Dřevěné a designové motivy

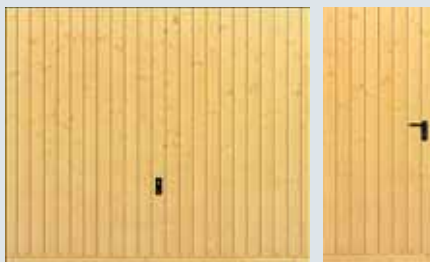

Motiv 934
dřevo s vodorovnou drážkou

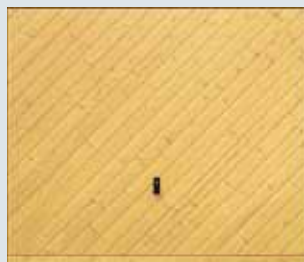

Motiv 925
dřevo s diagonální drážkou

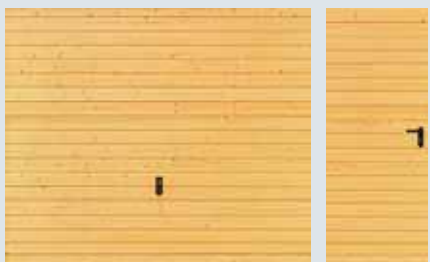

Motiv 933
dřevo se svislou drážkou

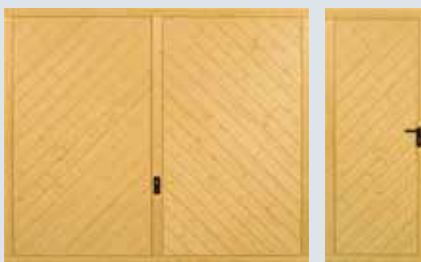

Motiv 931
dřevo s drážkou rybí kost



Motiv 937
dřevo s drážkou s vodorovnými středními profily

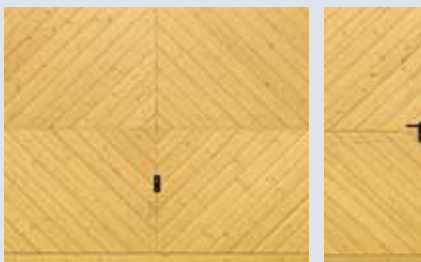

Motiv 927
dřevo s drážkou, kosočtvercový vzhled



Motiv 936 basic
dřevo se svislou drážkou, ze smrku severského

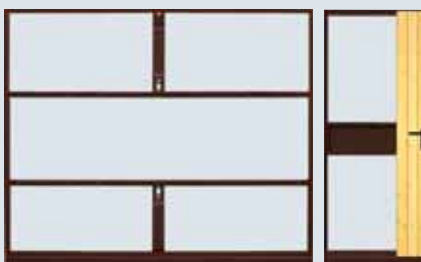

Motiv 905
pro vlastní výplň stavebníka

Hmotnost výplně: Podle velikosti vrat od 6 do 10 kg/m², u vrat pro dvojgaráže do max. 16 kg/m²

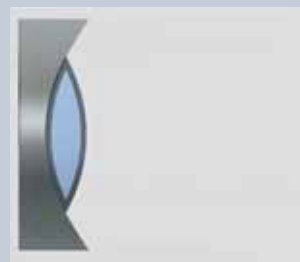

Motiv 41
Hladká dřevěná výplň



Motiv 41 TC
domovní dveře



Motiv 45
Hladká dřevěná výplň



Motiv 45 TC
domovní dveře



Motiv 62
Hladká dřevěná výplň



Motiv 62 TC
domovní dveře



Motiv 689
Hladká dřevěná výplň

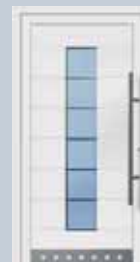

Motiv 689 TC
domovní dveře

Prosklení designových vrat

Motivy 41, 45 a 689 jednotabulové bezpečnostní sklo Parsol Grau (šedé), opískované, u motivů 45 a 689 s čirými vodorovnými pruhy,

Motiv 62 jednotabulové bezpečnostní sklo Mastercarré Weiß (bílé).

TIP: Společnost Hörmann má mnoho normovaných velikostí pro modernizace, které jsou přesně přizpůsobeny nahrazovaným starým vratům. S těmito normovanými velikostmi ušetříte spoustu peněz a nová automatická garážová vrata budete mít rychleji.



Stará vrata pryč - nová sem

Rychle a čistě v jednom dni

„Jsme nadšeni, protože všechno se tak výborně podařilo. Od včasného dodání přes rychlou a čistou montáž až k předání. Po této pozitivní zkušenosti jsou nyní na řadě domovní dveře, přirozeně také značky Hörmann.“

Zcela jednoduše k novým vratům

Vyrovnávací clony a modernizační clony

Při modernizaci může být otvor vyšší a širší, než výhodná garážová vrata v normovaném rozměru. Žádný problém! Neboť za účelem optického přizpůsobení existují horní a boční vyrovnávací lišty. Pokud by se při demontáži starých vrat poškodilo zdivo, postará se o čistý výsledek zase renovační lišta, bez dalších začíšťovacích prací.



Gumový uzavírací profil u průběžné podlahy

Pro garáže, u kterých je vjezd do garáže bez prahu, brání vnikání listí, krup a sněhu trvale elastický a vlivům počasí odolný gumový uzavírací profil.



Nejlépe přímo s pohonem

Otvírání je pak mnohem pohodlnější a díky automatickému uzamykání jsou vrata ještě bezpečnější proti vypáčení.

Vrata Berry N80 a F80

Ideální k modernizaci prefabrikovaných a řadových garáží



Modernizace hotových garáží s cenově výhodnými normalizovanými rozměry

Někdy už nelze déle snášet zadržování starých garážových vrat a co teprve zdouhové otevírání otočných křídlových vrat. Zde se vyplatí nová vrata Berry od společnosti Hörmann v cenově výhodné normované velikosti. Jsou opatřena základní polyesterovou práškovou vrstvou, odolávající povětrnostním vlivům.

- Rychlá a čistá výměna vrat v jednom dni
- 3 druhy dorazu pro každou montážní situaci
- Stará vrata jsou ihned zlikvidována

Velikosti vrat a montážní údaje najdete na straně 32 a dalších.

ProMatic Akku

Řešení pohonu garážových vrat v prefabrikovaných garážích a garážových prostorech bez připojení na elektřinu. Přenosný akumulátor napájí pohon proudem a může být nabíjen z běžné elektrické zásuvky v domácnosti.

Solární modul

Zeptejte se také na vhodný solární modul, se kterým si ušetříte nabíjení akumulátoru.



TIP: Ve vašem autě je vždy připraven k použití, nenápadně zasunut do zásuvky pro zapalovač. Příznivá alternativa k dálkovému ovládní integrovanému v autě. Volitelně k obsluze jedné funkce (HSZ 1) nebo dvou funkcí (HSZ 2).



Otvírání se systémem

Inteligentní příslušenství pro bezpečnost a pohodlí

Na téma otvírání a zavírání nabízí Hörmann širokou škálu příslušenství s mnoha funkcemi. Radiové ovládní se provádí buď z auta nebo mobilně z jiného místa. Mimo to zvyšují bezpečnost a pohodlí individuální řešení založená na nejmodernější technice, např. rozpoznávání otisku prstu.

Komfortní příslušenství



Ruční minivysílač HSM 4
pro 4 funkce



Mikro-Handsender HSE 2
pro 2 funkce, včetně kroužku
na klíče



Ruční vysílač HSP 4
// NOVINKA
s blokováním vysílání,
pro čtyři funkce, včetně
kroužku na klíče



Ruční vysílač HS 4
pro 4 funkce



Ruční vysílač HS 1
pro jednu funkci



Ruční vysílač HSZ 1
pro jednu funkci
Ruční vysílač HSZ 2
(bez obrázku)
pro 2 funkce



HSD 2-C
vzhled hliník
HSD 2-A (bez obrázku)
pochromováno, vysoký
lesk s blokováním
vysílání, pro dvě funkce

Další příslušenství
a více informací
o pohonech Hörmann
pro garážová vrata
a vjezdové brány
najdete v odborných
prospektech a na webu
www.hoermann.com.



Automatická vrata Hörmann se obsluhují stejně pohodlně jako televizor. Stisknete tlačítko a už jedete chráněni před větrem a deštěm do garáže. Za tmy je přímá cesta o hodně bezpečnější.



ProMatic

Cenově výhodný vstup do špičkové kvality Hörmann

ProMatic
Pro vrata do šířky 5000 mm
Špičková síla: 650 N

ProMatic P
Pro vrata do šířky 5500 mm
Špičková síla: 750 N

ProMatic Akku
Pro garáže bez elektrické
přípojky a vrata do šířky
3000 mm.
Špičková síla: 400 N



SupraMatic

Super-rychlý pohon s množstvím přídatných funkcí

- Samostatně zapínatelné halogenové osvětlení.
- Přídatná otevírací výška vrat pro větrání garáže.

SupraMatic E
Pro vrata do šířky 5500 mm
Špičková síla: 800 N

SupraMatic P
Standardně včetně světelné závory
Pro vrata do šířky 5500 mm, těžká dřevěná vrata a vrata s integrovanými dveřmi.
Špičková síla: 1000 N

SupraMatic H
Pro hromadné a podzemní garáže, váš odborný prodejce Hörmann vám rád poradí.



Velmi stabilní konstrukce vrat

Široká, pozinkovaná bloková zárubeň a vodorovná zesílení vratového křídla propůjčují vratům Berry od společnosti Hörmann vysokou stabilitu.

Jednoduchá montáž

S upevňovacími kotvami a plynule nastavitelnými univerzálními kotvami je montáž zcela jednoduchá.



Důraz na bezpečnost

Spolehlivá ochrana a ověřená bezpečnost

Vrata Berry od společnosti Hörmann jsou spolehlivě zabezpečena proti pádu a sevření. Sotva mohou být nějaká výklopná vrata ještě bezpečnější. A díky uzavíracím systémům jste udělali dobrou volbu také co se týká ochrany proti vloupání. Lhostejno, zda se rozhodnete pro vrata automatická nebo ovládaná ručně.

Bezpečnostní charakteristiky podle evropské normy 13241-1



Jedinečná prohlubeň v kolejnici

Po úplném otevření se vrata u dorazu zbrzdí a v prohlubni kolejnice bezpečně zastaví.

Precizní vedení kolejnic zabraňuje vykojení křídla vrat a mimo to spolu s pojezdovými kladkami z umělé hmoty odolnými proti otěru zajišťuje lehký a tichý chod vrat.



Vícepružinový bezpečnostní systém

Pokud by se snad některá z pružin zlomila, zajistí vrata ostatní.

Optimálně dimenzované sady pružin zajišťují v závislosti na typu a velikosti vrat dostatečnou rezervu bezpečnosti: Typ vrat N80: 3-4 pružiny na každé straně, typ vrat DF98: 6-10 pružin na každé straně.

Rozestup vinutí pružin je tak minimální, že i dětské prsty jsou chráněné před sevřením.



Ochrana proti sevření

Pružné lišty z umělé hmoty mezi křídlem vrat a rámem (žádná ocel na ocel) a přídatné ochranné kryty nad rameny pák zajišťují účinnou ochranu proti sevření.



Uzamknutí zevnitř

Při přímém přístupu z garáže do domu je možno vrata uzamykat i zevnitř bezpečnostní pákou. Zámek lze integrovat do domovního uzamykacího zařízení.

Zabraňující vloupání jedinečným systémem blokování prostřednictvím otočných západek.

Při tomto způsobu uzavření jsou rohy vratového křídla pevně fixovány do rámu, takže vypáčení není možné.

S pomocí doplňkové sady pro snadnou svépomocnou montáž je možno dodatečně zajistit vrata i nahoře.

Dobrá ochrana při dešti a bouři

Standardně zajištěná prostřednictvím spodní dorazové lišty, v případě průběžné podlahy na přání s gumovým uzavíracím profilem odolným proti vlivům počasí.

Zaručená kvalita

Vrata Berry od společnosti Hörmann jsou již nyní prověřena a certifikována podle vysokých bezpečnostních požadavků a výkonových vlastností evropské normy 13241-1.

To Vám dává jistotu, že s vrata Berry od společnosti Hörmann kupujete velmi dobrou výklopná vrata.

Zde se vyplatí srovnání!.



Výklopná vrata Berry

Typy vrat N 80 a DF 98

Rozměry a montážní data

Normované velikosti N 80 pro samostatné garáže (v závislosti na motivu vrat)								Rozměry v mm	
Objednací rozměr Doporučený stavební rozměr		Vnější rozměr rámu		Světlé průchozí rozměry*		Montáž za otvorem		Montáž v otvoru	
šířka	výška	šířka	výška	šířka	výška	Doporučený konečný rozměr (montážní rozsah)	Doporučený konečný rozměr** (montážní rozsah)	Konečné rozměry	
šířka	výška	šířka	výška	šířka	výška	šířka	výška	šířka	výška
2250	1920	2355	1990	2110	1800	2250 (2215-2340)	1920 (1890-1950)	2375	1970
	2000	2355	2070	2110	1880	2250 (2215-2340)	2000 (1970-2030)	2375	2050
	2075	2355	2145	2110	1955	2250 (2215-2340)	2075 (2045-2105)	2375	2125
	2125	2355	2195	2110	2005	2250 (2215-2340)	2125 (2095-2155)	2375	2175
2375	1920	2480	1990	2235	1800	2375 (2340-2465)	1920 (1890-1950)	2500	1970
	2000	2480	2070	2235	1880	2375 (2340-2465)	2000 (1970-2030)	2500	2050
	2075	2480	2145	2235	1955	2375 (2340-2465)	2075 (2045-2105)	2500	2125
	2125	2480	2195	2235	2005	2375 (2340-2465)	2125 (2095-2155)	2500	2175
	2250	2480	2320	2235	2130	2375 (2340-2465)	2250 (2220-2280)	2500	2300
	2375	2480	2445	2235	2255	2375 (2340-2465)	2375 (2345-2405)	2500	2425
2500	1920	2605	1990	2360	1800	2500 (2465-2590)	1920 (1890-1950)	2625	1970
	2000	2605	2070	2360	1880	2500 (2465-2590)	2000 (1970-2030)	2625	2050
	2075	2605	2145	2360	1955	2500 (2465-2590)	2075 (2045-2105)	2625	2125
	2125	2605	2195	2360	2005	2500 (2465-2590)	2125 (2095-2155)	2625	2175
	2250	2605	2320	2360	2130	2500 (2465-2590)	2250 (2220-2280)	2625	2300
	2375	2605	2445	2360	2255	2500 (2465-2590)	2375 (2345-2405)	2625	2425
	2500	2605	2570	2360	2380	2500 (2465-2590)	2500 (2470-2530)	2625	2550
	2750	2605	2820	2360	2630	2500 (2465-2590)	2750 (2720-2780)	2625	2800
2625	2125	2730	2195	2485	2005	2625 (2590-2715)	2125 (2095-2155)	2750	2175
2750	2000	2855	2070	2610	1880	2750 (2715-2840)	2000 (1970-2030)	2875	2050
	2125	2855	2195	2610	2005	2750 (2715-2840)	2125 (2095-2155)	2875	2175
3000	2000	3105	2070	2860	1880	3000 (2965-3090)	2000 (1970-2030)	3125	2050
	2125	3105	2195	2860	2005	3000 (2965-3090)	2125 (2095-2155)	3125	2175

Normované velikosti DF 98 pro dvugaráže (v závislosti na motivu vrat)								Rozměry v mm	
Objednací rozměr Doporučený stavební rozměr		Vnější rozměr rámu		Světlé průchozí rozměry*		Montáž za otvorem		Montáž v otvoru	
šířka	výška	šířka	výška	šířka	výška	Doporučený konečný rozměr (montážní rozsah)	Doporučený konečný rozměr** (montážní rozsah)	Konečné rozměry	
šířka	výška	šířka	výška	šířka	výška	šířka	výška	šířka	výška
4000	2000	4096	2073	3840	1820	4000 (3955-4075)	2000 (1960-2020)	4116	2043
	2125	4096	2198	3840	1945	4000 (3955-4075)	2125 (2085-2145)	4116	2168
4500	2000	4596	2073	4340	1820	4500 (4455-4575)	2000 (1960-2020)	4616	2043
	2125	4596	2196	4340	1945	4500 (4455-4575)	2125 (2085-2145)	4616	2168
	2250	4596	2323	4340	2070	4500 (4455-4575)	2250 (2210-2270)	4616	2293
5000	2000	5096	2073	4840	1820	5000 (4955-5075)	2000 (1960-2020)	5116	2043
	2125	5096	2196	4840	1945	5000 (4955-5075)	2125 (2085-2145)	5116	2168

Vrata s renovační lištou

Konečný rozměr smí být na šířku snížen maximálně o 10 mm. Výška doporučeného konečného rozměru smí být u montáže se spodním dorazem menší o max. 10 mm. U vrat s průběžnou podlahou (žárubeň na povrchu čisté podlahy) je třeba připočíst k doporučenému konečnému rozměru 30 mm.

Vezměte prosím na vědomí

* Světlé průchozí rozměry (vrata se spodním dorazem)

** Se zohledněním dodatečných 30 mm (u vrat N 80) a 40 mm (u vrat DF 98) pro spodní doraz.

Šířka: doporučený stavební rozměr minus 140 mm (160 mm u vrat DF 98)

Výška: doporučený stavební rozměr minus 120 mm (180 mm u vrat DF 98)

Výška: doporučený stavební rozměr minus 135 mm u motivu 905 (200 mm u vrat DF 98)

Výška: o 30 mm větší průjezd (bez spodního dorazu) (25 mm u vrat DF 98)

Rozsah velikostí maximálně (v závislosti na motivu vrat)
Rozměry v mm

Výška vrat	<div style="display: flex; justify-content: space-between; align-items: center;"> N 80 Vrata DF 98 Vrata </div>												
	2750												
2625													
2500													
2375													
2250													
2125													
2000													
1875													
	2000	2250	2500	2750	3000	3250	3500	3750	4000	4250	4500	4750	5000

Šířka vrat

Maximální hmotnost výplně v kg/m² pro motiv 905
Rozměry v mm

Výška vrat	<div style="display: flex; justify-content: space-between; align-items: center;"> 14 / 10 DF 98 / N 80 </div>												
	2750	16	16	16	16	16	14	14	12				
2625	16	16	16	16	16	14	14	12	12	12			
2500	16 / 10	16 / 10	16 / 10	16 / 7	16	16	16	14	14	12	12	10	10
2375	16 / 10	16 / 10	16 / 10	16 / 7	16	16	16	14	14	12	12	10	10
2250	16 / 10	16 / 10	16 / 10	16 / 7	16 / 7	16	16	14	14	12	12	10	10
2125	16 / 10	16 / 10	16 / 10	16 / 10	16 / 10	16	16	14	14	12	12	10	10
2000	16 / 10	16 / 10	16 / 10	16 / 10	16 / 10	16	16	16	16	16	16	14	14
1875	16 / 10	16 / 10	16 / 10	16 / 10	16 / 10	16	16	16	16	16	16	14	14
	2000	2250	2500	2750	3000	3250	3500	3750	4000	4250	4500	4750	5000

Šířka vrat

Informujte se u autorizovaného prodejce Hörmann, který Vám sdělí přesnou hmotnost výplně na m² pro Vaše vrata.

Normované velikosti pro jednokřídlé dveře
Rozměry v mm

Objednací rozměr Doporučený stavební rozměr		Světlý rozměr hrubého otvoru		Světlé průchozí rozměry*			Výška kliky
šířka	výška	šířka	výška	šířka BRB -45	s dorazem výška BRH -38	bez dorazu výška BRH -23	od čisté podlahy
875	1875	885	1880	830	1837	1852	990
	2000	885	2005	830	1962	1977	1050
	2125	885	2130	830	2087	2102	1110
1000	2000	1010	2005	955	1962	1977	1050
	2125	1010	2130	955	2087	2102	1110

Normované velikosti s ocelovou výplní a pro výplň od stavebníka se standardně dodávají pro vnější doraz. Přeshroubováním kování je možný vnitřní doraz. Motivy s dřevěnou výplní jsou možné jen pro vnější doraz.

U dveří se spodním dorazem a otevíráním směrem ven se výška doporučeného stavebního rozměru měří vždy od povrchu nižší podlahy.

* Světlý průchozí rozměr se zmenšuje při úhlu otevření menším než 170°.

Bloková zárubeň pro montáž v otvoru: rozměry a provedení na dotázání.

Atypické velikosti a speciální provedení na dotázání. Maximální rozsah velikostí (BR): 1250 x 2375 mm.

Výklopná vrata Berry

Typ vrat N80 pro jednotlivé garáže

Montážní data

Uspořádání kotev

Rozměry v mm

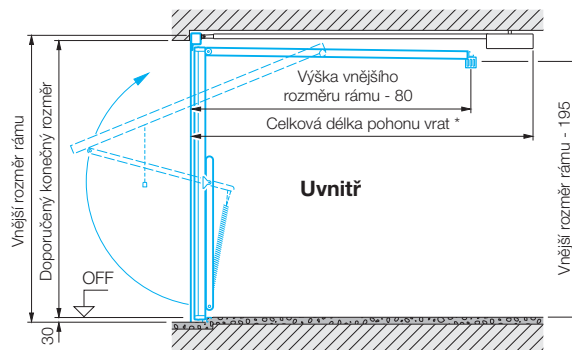
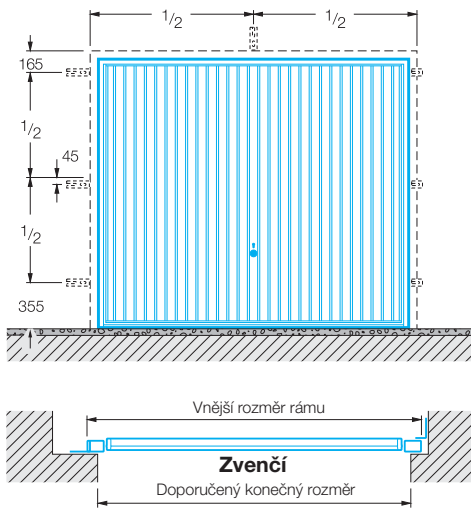

* Celková délka pohonů vrat:

3200 mm do výšky vrat 2500 mm ProMatic/SupraMatic

3450 mm do výšky vrat 2750 mm ProMatic/SupraMatic

Montáž za otvorem

Vrata se spodním dorazem

Vrata bez spodního dorazu

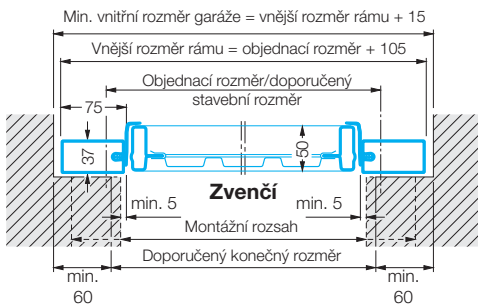

Doporučený stavební rozměr je pro plánování navržen. Minimální dorazy, výška překladu a montážní rozsah se odvozují od tohoto rozměru.

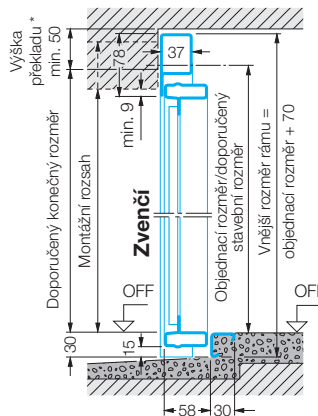

Výška doporučeného konečného rozměru z tabulky (strana 32) musí být o 30 mm větší.

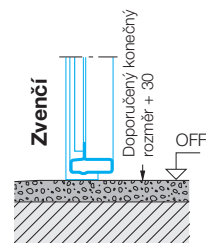

S pohonem ProMatic/SupraMatic

* Bez potřeby dodatečného překladu.

Výjimka: motivy 905, 941, motivy s dřevěnou výplní = volný prostor 15 mm.

OFF = horní hrana čisté podlahy

Montáž v otvoru

Vrata se spodním dorazem

Vrata bez spodního dorazu

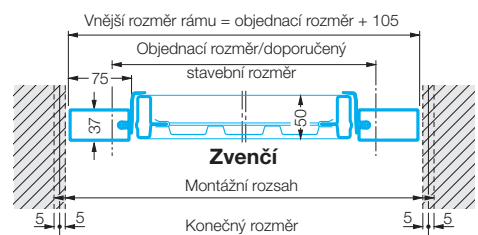

Montáž v otvoru se musí rozměrově přesněji sladit. Zejména u vrat v normovaných velikostech. Vrata v atypických velikostech se zhotovují přesně pro daný otvor.

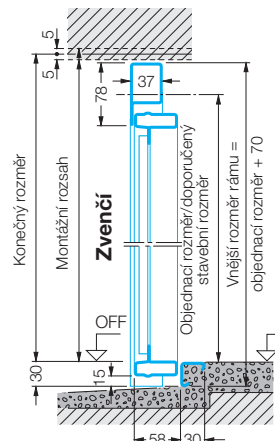

Výška doporučeného konečného rozměru z tabulky (strana 32) musí být o 30 mm větší.

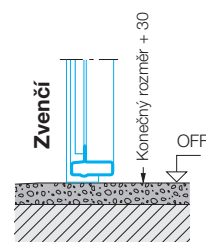

S pohonem ProMatic/SupraMatic

Bez potřeby dodatečného překladu.

Výjimka: motivy 905, 941, motivy s dřevěnou výplní = volný prostor 15 mm.

OFF = horní hrana čisté podlahy

Výklopná vrata Berry

Typ vrat DF98 pro dvougaráže

Montážní data

Uspořádání kotev

Rozměry v mm

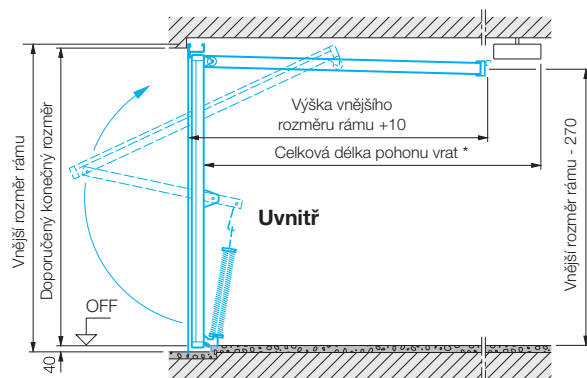
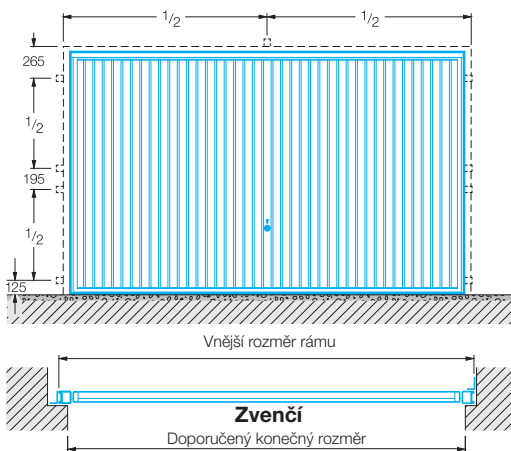

* **Celková délka pohonů vrat:**
3200 mm do výšky vrat 2500 mm ProMatic/SupraMatic
3450 mm do výšky vrat 2750 mm ProMatic/SupraMatic

OFF = horní hrana čisté podlahy

Montáž za otvorem

Vrata se spodním dorazem

Vrata bez spodního dorazu

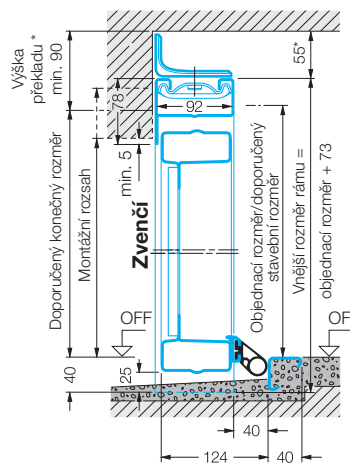
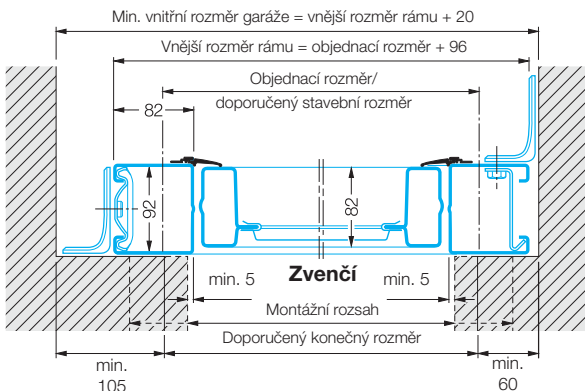

Výška doporučeného konečného rozměru z tabulky (strana 32) musí být o 25 mm větší.

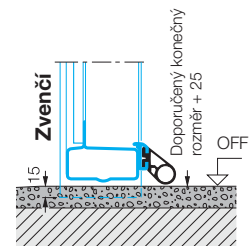

S pohonem ProMatic/SupraMatic
* Volný prostor 65 mm.

Pro plánování je navržen doporučený stavební rozměr. Minimální dorazy, výška překladu a montážní rozsah se odvozují od tohoto rozměru. Upozornění pro normované velikosti: když je boční doraz mezi 60 mm a 105 mm, musí se to při objednávce uvést.

Montáž v otvoru

Vrata se spodním dorazem

Vrata bez spodního dorazu

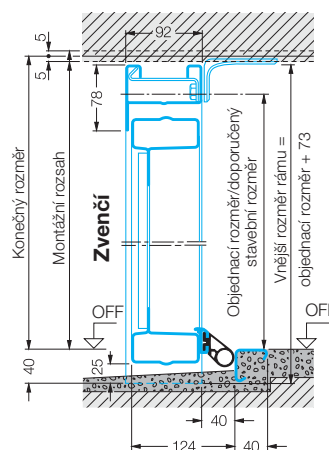
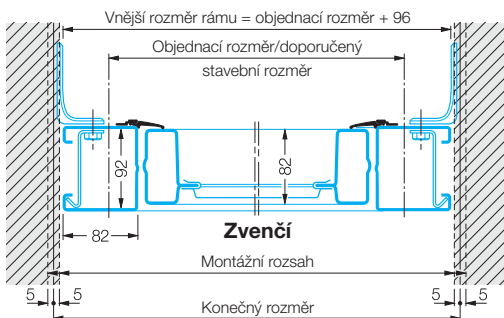

Výška doporučeného konečného rozměru z tabulky (strana 32) musí být o 25 mm větší.

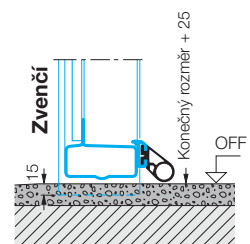

S pohonem ProMatic/SupraMatic
Volný prostor 65 mm.

Montáž v otvoru se musí rozměrově přesně sladit. Zejména u vrat v normovaných velikostech. Vrata v atypických velikostech se zhotovují přesně pro daný otvor.

Výklopná vrata Berry

Garážová vrata

Rozměry a montážní data

Jednokřídlé / rozestupy kotev

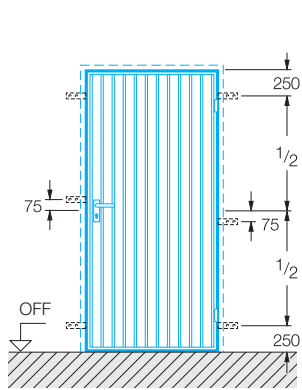

Dveře se spodním dorazem

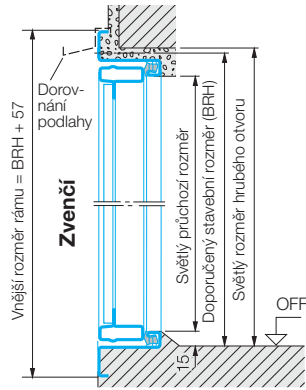

Dveře bez dolního dorazu A

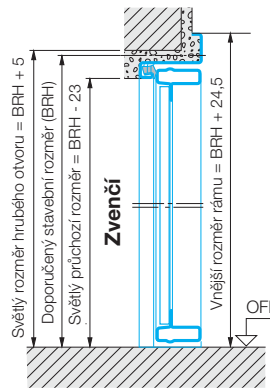

Dveře bez dolního dorazu B

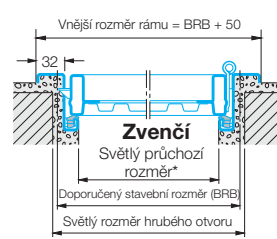
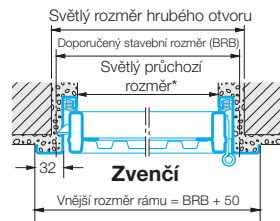
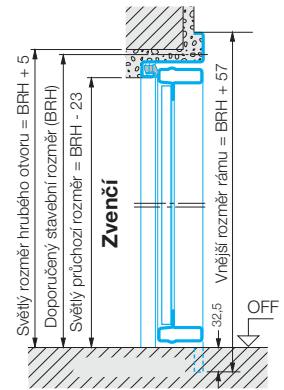

* Světly průchozí rozměr se zmenšuje při úhlu otevření menším než 170°.

U dveří se spodním dorazem a otevíráním směrem ven se výška doporučeného stavebního rozměru měří vždy od povrchu nižší podlahy.

Motivy 902 a 905 v normované velikosti lze použít pravo/vlevo

Dvoukřídlé / rozestupy kotev

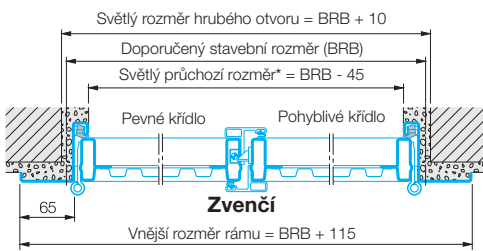
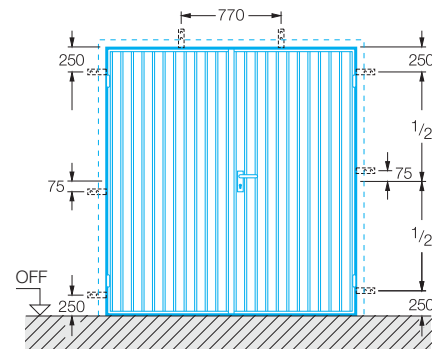

Rozsah velikostí pro dvoukřídlé dveře

Šířka (doporučený stavební rozměr): 1300 až 2500 mm
Výška (doporučený stavební rozměr): 1750 až 2250 mm

Dveře se spodním dorazem

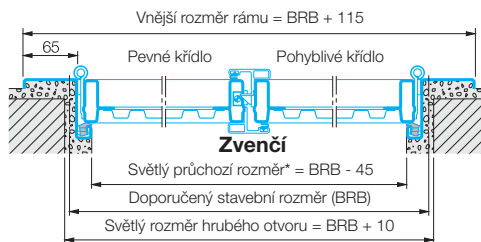
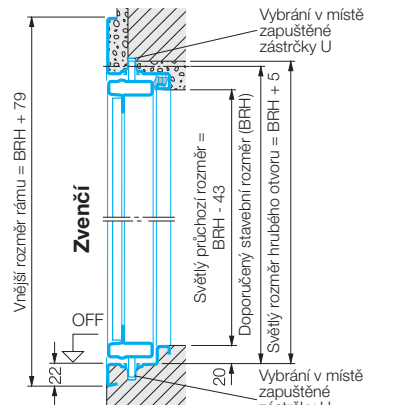

* Světla průchozí šířka se zmenšuje při úhlu otevření menším než 170°.

Dveře bez spodního dorazu

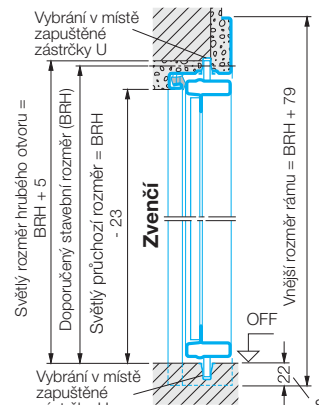

Stříška proti dešti

Bloková zářež pro montáž v otvoru: rozměry a provedení na dotázání.

Dodávka standardně pro vnější doraz, pohyblivé křídlo vpravo. Vnitřní doraz příp. uspořádání pohyblivého křídla vlevo uvést při objednávání!

OFF = horní hrana čisté podlahy

Montážní varianty

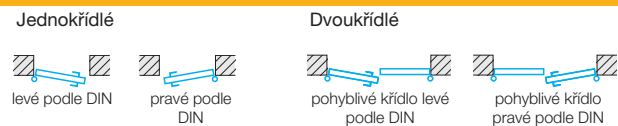

Vnější doraz

Se spodním dorazovým profilem.

Vnitřní doraz

U dveří s vnitřním dorazem je zásadně nutné odstranit spodní dorazový úhelník příp. transportní úhelník a postarat se o odtok vody směrem ven. Dveře na návětrné straně se musí přednostně zabudovat s vnějším dorazem.

Výklopná vrata Berry

Typ vrat F 80 pro hotové garáže

Modernizační rozměry a montážní data

Velikosti vrat pro betonové garáže s vnějším dorazem Rozměry v mm

Objednací rozměr Doporučený stavební rozměr šířka x výška	Světlý rozměr hotového otvoru * šířka x výška	Vnější rozměr rámu	Světlý průjezd šířka x výška
2375 x 2045	2449 - 2489 x 2088 - 2108	2509 x 2148	2235 x 1925
2375 x 2075	2449 - 2489 x 2118 - 2138	2509 x 2178	2235 x 1955
2425 x 2075	2499 - 2539 x 2118 - 2138	2559 x 2178	2285 x 1955
2485 x 2045	2559 - 2599 x 2088 - 2108	2619 x 2148	2345 x 1925
2500 x 2075	2574 - 2614 x 2118 - 2138	2634 x 2178	2360 x 1955
2500 x 2100	2574 - 2614 x 2143 - 2163	2634 x 2203	2360 x 1980
2560 x 2125	2634 - 2674 x 2168 - 2188	2694 x 2228	2420 x 2005
2570 x 2125	2644 - 2684 x 2168 - 2138	2704 x 2228	2430 x 2005
2590 x 2075	2664 - 2704 x 2118 - 2138	2724 x 2178	2450 x 1955
2590 x 2125	2664 - 2704 x 2168 - 2188	2724 x 2228	2450 x 2005
2705 x 2125	2779 - 2819 x 2168 - 2188	2839 x 2228	2565 x 2005
2715 x 2075	2789 - 2829 x 2118 - 2138	2849 x 2178	2575 x 1955
2720 x 2200	2794 - 2834 x 2243 - 2263	2854 x 2303	2580 x 2080
2730 x 2125	2804 - 2844 x 2168 - 2188	2864 x 2228	2590 x 2005

Velikosti vrat pro normované garáže v nových spolkových zemích Rozměry v mm

2325 x 1905	2399 - 2439 x 1948 - 1968	2459 x 2008	2185 x 1785
2455 x 1905	2529 - 2569 x 1948 - 1968	2589 x 2008	2315 x 1785
2350 x 1935	2424 - 2464 x 1978 - 1998	2484 x 2038	2210 x 1815
2480 x 1935	2554 - 2594 x 1978 - 1998	2614 x 2038	2340 x 1815

Uspořádání kotev Rozměry v mm

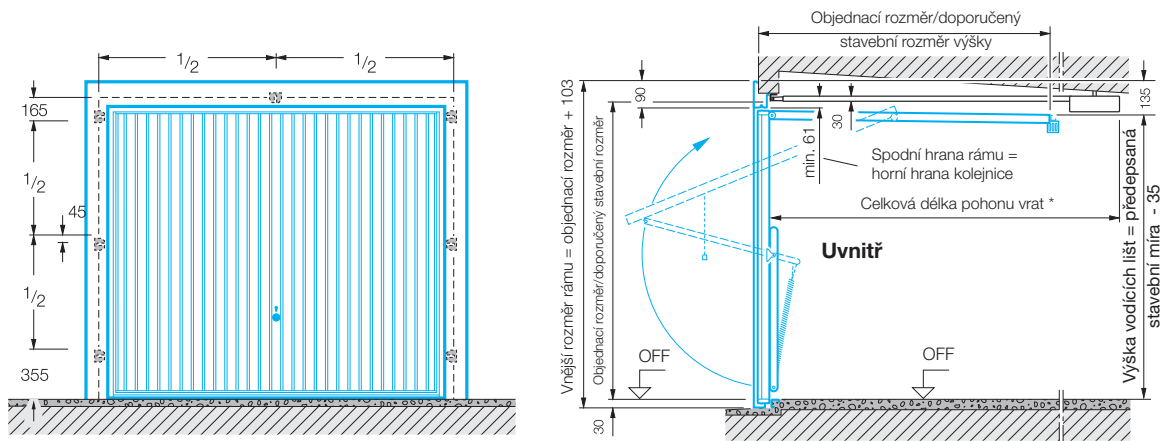

* Celková délka pohonu vrat: ProMatic / SupraMatic 3200 mm do výšky vrat 2500 mm

Stavba bez/se železnými pásy (na upevnění závěsu dveří) se spodním dorazem bez spodního dorazu

Hmoždinková montáž
od hloubky ostění 75 mm

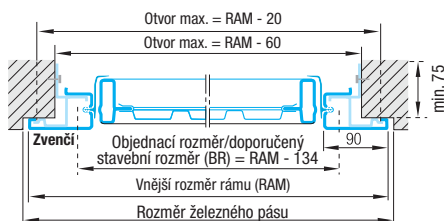

Svorková montáž
hloubka ostění min. 50 mm, max. 100 mm

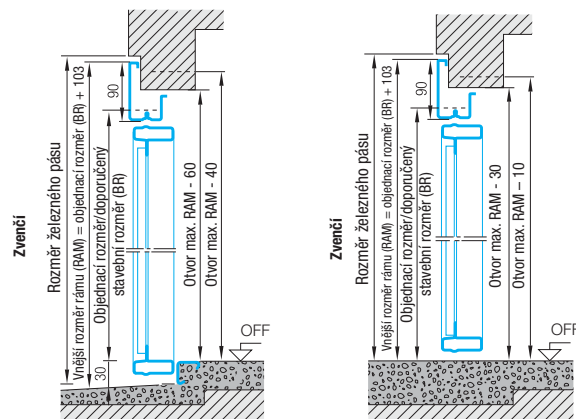
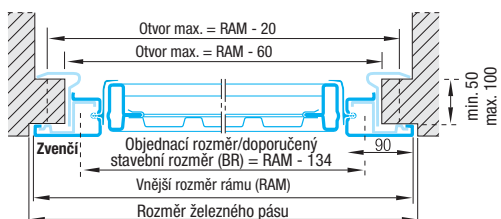

OFF = horní hrana čisté podlahy

* Se zohledněním dodatečných 30 mm spodního dorazu



**Zažijte kvalitu se společností
Hörmann**

Domovní dveře

V našich obsáhlých programech najdete vhodný model pro každou potřebu a každý požadavek.



Přístřešky

Praktický doplněk domovních dveří podle vašeho přání.



Ocelové dveře

Rychlá montáž:
Pevné dveře pro všechny části domu,
od sklepa až po půdu.

Zárubně

Vyberte si z našeho obsáhlého programu pro novostavby i modernizace.

Garážová vrata

Vhodné k vašemu osobnímu architektonickému stylu:
Výklopná nebo sekční vrata z oceli nebo ze dřeva.



Pohony vrat

Užívejte si komfortu:
Pohony pro garážová vrata a vjezdové brány Hörmann.

Hörmann: kvalita bez kompromisu



Hörmann KG Amshausen



Hörmann KG Antriebstechnik



Hörmann KG Brandis



Hörmann KG Brockhagen



Hörmann KG Dissen



Hörmann KG Eckelhausen



Hörmann KG Freisen



Hörmann KG Ichtershhausen



Hörmann KG Werne



Hörmann Genk NV, Belgien



Hörmann Beijing, China



Hörmann LLC, Montgomery IL, USA

Společnost Hörmann nabízí ve svém sortimentu jako jediný výrobce na evropském trhu všechny důležité stavební prvky.

Jsou zhotovovány ve vysoce specializovaných závodech pomocí nejnovější techniky.

Díky celoplošnému pokrytí prodejních a servisních organizací v Evropě a přítomnosti v Americe a Číně je Hörmann Váš silný mezinárodní partner pro vysoce kvalitní stavební prvky.

V kvalitě bez kompromisu.

GARÁŽOVÁ VRATA

POHONY

PRŮMYSLOVÁ VRATA

NAKLÁDACÍ TECHNIKA

DVEŘE

ZÁRUBNĚ

