

Dveře HÖRMANN – rozměry CZ



Obsah bez požární odolnosti – rozměry CZ		Popis	Cena
Vnitřní dveře ZK - rozměry CZ		Strana	Strana
ZK-1	standard - výplň voština (výška 1970)	587, 595	252
ZK-2	standard - výplň voština (výška 1970)	587, 599	253
ZK-1	standard - výplň voština (výška 2000 a 2100)	587, 595	254
ZK-2	standard - výplň voština (výška 2000 a 2100)	587, 599	255
ZK-1	dveřní křídla pozink s výplní STYROPOR	NOVINKA	256
ZK-2	dveřní křídla pozink s výplní STYROPOR	NOVINKA	257
Vnitřní/venkovní dveře OIT - rozměry CZ			Strana
OIT-CZ	dveřní křídla ČSN, výplň minerální vlna (výška 1970) dveřní křídla lze osadit do normovaných zárubní dle ČSN	NOVINKA	258
OIT-1	dveřní element se zárubní rohovou a blokovou do otvoru	586, 589	259
OIT-2	dveřní element se zárubní rohovou a blokovou do otvoru	586, 592	260
U- zárubně pro dveřní křídla ZK a OIT			Strana
U- zárubně výrobního závodu Brandis pro dveřní křídla ZK a OIT (rozměry CZ)			261–263
Bezpečnostní dveře Ksi			Strana
KSi-1	rozměry CZ	WK2	458, 462 264
Víceúčelové vnější/vnitřní dveře			Strana
MZ-1	rozměry CZ		506,507,520 265
MZ-2	rozměry CZ		506,507,520 266
D45-1	rozměry CZ		508,509,524 267
D45-2	rozměry CZ		508,509,525 268

Dveře s požární odolností – rozměry CZ

Protipožární uzávěry stavebních otvorů	označení dle vyhlášky 202	Popis	Cena
Výrobní závod Hörmann KG Brandis:			Strana
T30-1 H8-5	EI 30 DP1 C s doplňkovým vybavením	280–281, 286, 298	269
T60-1 Quadro	EI 60 DP1	282, 287, 312	270
Výrobní závod Hörmann KG Freisen:			Strana
T30-1 HCZ 30 B-1	zdivo	EI 30 DP1 SC (jako H3D)	280–281, 288–291 271
T30-1 HCZ 30 B-1	SDK	EI 30 DP1 SC (jako H3D)	280–281, 288–291 272
T30-1 HCZ 30 B-1	montáž v otvoru	EI 30 DP1 SC (jako H3D)	280–281, 288–291 273
T30-2 HCZ 30 B-2	zdivo	EI 30 DP1 SC (jako H3D)	280–281, 288–291 274
T30-2 HCZ 30 B-2	SDK	EI 30 DP1 SC (jako H3D)	280–281, 288–291 275
T30-2 HCZ 30 B-2	montáž v otvoru	EI 30 DP1 SC (jako H3D)	280–281, 288–291 276
T30-1 HCZ 30 C-1	zdivo	EI 30 DP1 SC (jako H3)	280–281, 288–291 277
T30-1 HCZ 30 C-1	SDK	EI 30 DP1 SC (jako H3)	280–281, 288–291 278
T30-1 HCZ 30 C-1	montáž v otvoru	EI 30 DP1 SC (jako H3)	280–281, 288–291 279
T30-2 HCZ 30 C-2	zdivo	EI 30 DP1 SC (jako H3)	280–281, 288–291 280
T30-2 HCZ 30 C-2	SDK	EI 30 DP1 SC (jako H3)	280–281, 288–291 281
T30-2 HCZ 30 C-2	montáž v otvoru	EI 30 DP1 SC (jako H3)	280–281, 288–291 282
T60-1 HCZ 60 D-1	zdivo	EI 60 DP1 SC	283
T60-1 HCZ 60 D-1	SDK	EI 60 DP1 SC	284
T60-1 HCZ 60 D-1	montáž v otvoru	EI 60 DP1 SC	285
T60-2 HCZ 60 D-2	zdivo	EI 60 DP1 SC	286
T60-2 HCZ 60 D-2	SDK	EI 60 DP1 SC	287
T60-2 HCZ 60 D-2	montáž v otvoru	EI 60 DP1 SC	288

Vnitřní dveře



ZK-1 standard (rozměry CZ)

Dveřní křídla ZK dle ČSN standard

popis viz str. 678

Normované rozměry dveřních křídel

Dveřní křídlo ZK standard

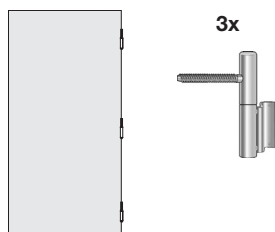

Color: světle šedá, holubí modrá, sépiově hnědá, světlá slonová kost, okenní šedá

Dřevodekor: Zlatý dub, ořech, Rosewood, dub světlý, buk, platan bílý, dub přírodní, třešeň

světlý průchozí rozměr		pozink	RAL 9016	Color	dřevo – dekor	RAL na přání
šířka	výška					
600	1970	2 087	2 180	2 706	2 959	3 486
700	1970	2 087	2 180	2 706	2 959	3 486
800	1970	2 087	2 180	2 706	2 959	3 486
900	1970	2 409	2 570	3 005	3 304	3 877
1000	1970	2 610	2 706	3 166	3 418	4 014
1100	1970	2 798	2 844	3 304	3 692	4 152

Výřez pro zasklení

Obrázek 5 (1/3), alu nebo dřevěný zasklívací rám BEZ SKLA
 Obrázek 6 (2/3), alu nebo dřevěný zasklívací rám BEZ SKLA
 Obrázek 7 (3/3), alu nebo dřevěný zasklívací rám BEZ SKLA
 Kruhové prosklení průměru 300 mm, alu rám, včetně skla
 Kruhové prosklení průměru 400 mm, alu rám, včetně skla

příplatek

1 789
 2 110
 2 570
 4 680
 5 414

Ostatní doplňky, kování a vybavení viz str. 601

Rohová zárubeň do zdiva

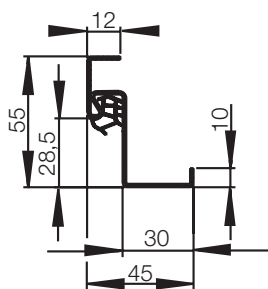

světlý průchozí rozměr		hrubý stav. otvor		RAL 9016
šířka	výška	šířka	výška	
700	1970	774	2007	750
800	1970	874	2007	750
900	1970	974	2007	750
1000	1970	1074	2007	750

(cena rohové zárubně platí při objednání včetně dveří, zárubeň samostatně je dodávána s příplatkem 308 Kč) příplatek za RAL na zárubni 834 Kč

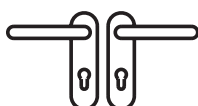

Standardní kliková sada černá s krátkým štítkem
 plastová, černé barvy s krátkým štítkem
 (cena platí při objednání včetně dveří)

183

Alu – dorazová prahová lišta s těsněním
 (cena platí při objednání včetně dveří)

528

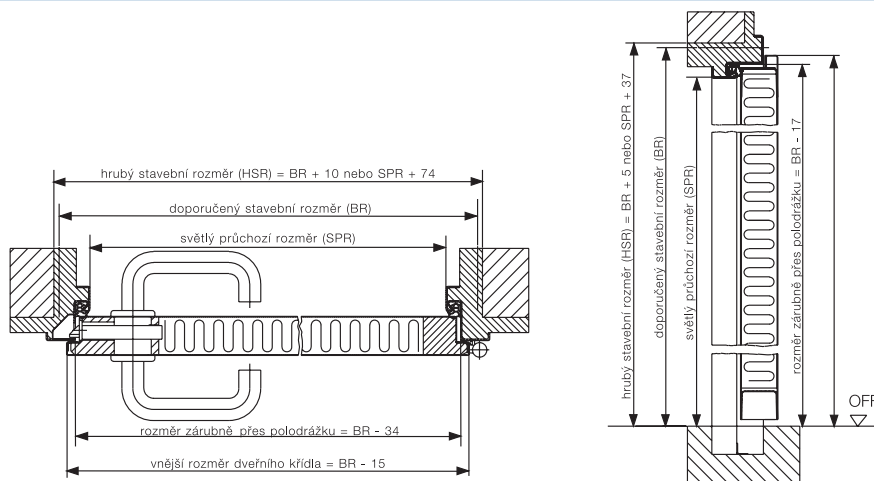

Vnitřní dveře

ZK-2 standard (rozměry CZ)



Dveřní křídla ZK dle ČSN standard

popis viz str. 678

Normované rozměry dveřních křídel

Dveřní křídla ZK standard

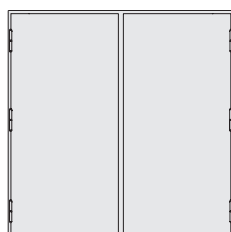

světlý průchozí rozměr		pozink	RAL 9016	Color	dřevo – dekor	RAL na přání
šířka	výška					
1250	1970	9 222	9 749	10 690	11 238	12 365
1450	1970	9 222	9 749	10 690	11 238	12 365
1500	1970	9 222	9 749	10 690	11 238	12 365
1600	1970	9 222	9 749	10 690	11 238	12 365
1650	1970	9 428	10 025	10 943	11 470	12 640
1700	1970	9 428	10 025	10 943	11 470	12 640
1800	1970	9 658	10 300	12 709	11 722	12 915
1850	1970	10 208	10 736	11 745	12 204	13 351
2000	1970	10 208	10 736	11 745		13 351

Standardní dělení dveřních křídel je symetrické

Pevné křídlo šířky 300 mm za příplatek

1 239

Color: světle šedá, holubí modrá, sépiově hnědá, světlá slonová kost, okenní šedá

Dřevodekor: Zlatý dub, ořech, Rosewood, dub světlý, buk, platan bílý, dub přírodní, třešeň

Ostatní doplňky, kování a vybavení viz str. 601

Rohová zárubeň

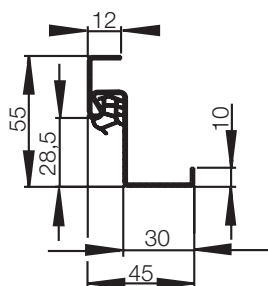

světlý průchozí rozměr		hrubý stav. otvor		RAL 9016
šířka	výška	šířka	výška	
1250	1970	1324	2007	1 239
1450	1970	1524	2007	1 239
1500	1970	1574	2007	1 239
1600	1970	1674	2007	1 239
1650	1970	1724	2007	1 239
1700	1970	1774	2007	1 239
1800	1970	1874	2007	1 239
1850	1970	1924	2007	1 239
2000	1970	2074	2007	1 239

Bloková zárubeň do otvoru

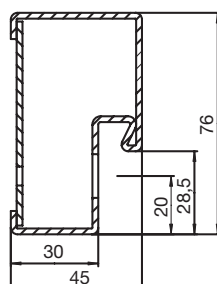

světlý průchozí rozměr		hrubý stav. otvor		RAL 9016
šířka	výška	šířka	výška	
1250	1970	1350	2020	4 565
1450	1970	1550	2020	4 565
1500	1970	1600	2020	4 565
1600	1970	1700	2020	4 565
1650	1970	1750	2020	4 565
1700	1970	1800	2020	4 565
1800	1970	1900	2020	4 565
1850	1970	1950	2020	4 565
2000	1970	2100	2020	4 565

Vnitřní dveře

ZK-1 standard (rozměry CZ)



Dveřní křídla ZK rozměry CZ

popis viz str. 678

Normované rozměry dveřních křídel

Dveřní křídlo ZK standard

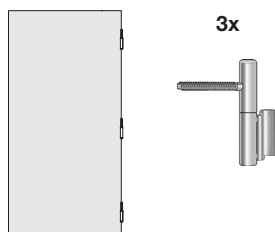

světly průchozí rozměr		pozink	RAL 9016	Color	dřevo – dekor	RAL na přání
šířka	výška					
600	2000	2 087	2 180	2 706	2 959	3 486
700	2000	2 087	2 180	2 706	2 959	3 486
800	2000	2 087	2 180	2 706	2 959	3 486
900	2000	2 409	2 570	3 005	3 304	3 877
1000	2000	2 610	2 570	3 166	3 418	4 014

Color: světle šedá, holubí modrá, sépiově hnědá, světlá slonová kost, okenní šedá

Dřevodekor: Zlatý dub, ořech, Rosewood, dub světlý, buk, platan bílý, dub přírodní, třešeň

Rohová zárubeň do zdíva

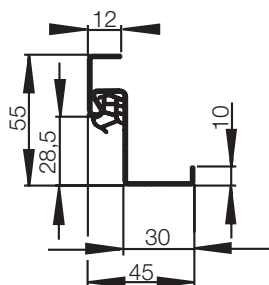

světly průchozí rozměr		hrubý stav. otvor		RAL 9016
šířka	výška	šířka	výška	
600	2000	674	2037	750
700	2000	774	2037	750
800	2000	874	2037	750
900	2000	974	2037	750
1000	2000	1074	2037	750

(cena rohové zárubně platí při objednání včetně dveří, zárubeň samostatně je dodávána s příplatkem 308 Kč)

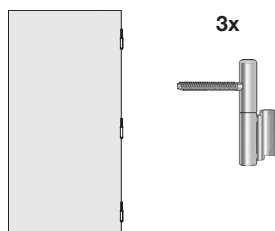

světly průchozí rozměr		pozink	RAL 9016	Color	dřevo – dekor	RAL na přání
šířka	výška					
600	2100	2 569	2 776	3 166		4 083
700	2100	2 569	2 776	3 166		4 083
800	2100	2 569	2 776	3 166		4 083
900	2100	2 776	3 005	3 373		4 313
1000	2100	2 776	3 005	3 373		4 313
1150	2100	3 550	3 831	4 405		5 138

Rohová zárubeň do zdíva

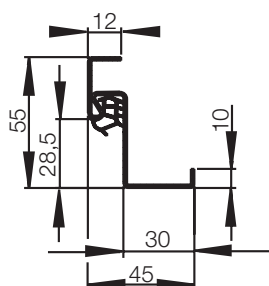

světly průchozí rozměr		hrubý stav. otvor		RAL 9016
šířka	výška	šířka	výška	
600	2100	674	2137	750
700	2100	774	2137	750
800	2100	874	2137	750
900	2100	974	2137	750
1000	2100	1074	2137	750
1150	2100	1224	2137	750

(cena rohové zárubně platí při objednání včetně dveří, zárubeň samostatně je dodávána s příplatkem 308 Kč)

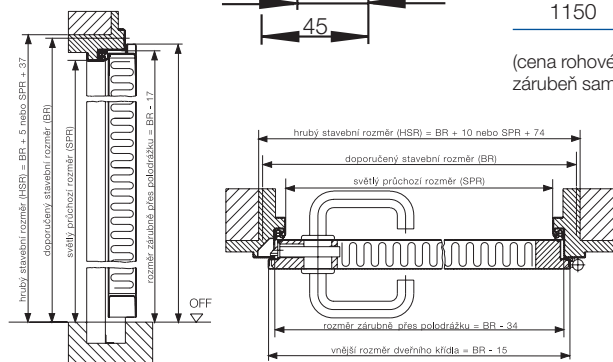

Ostatní doplňky, kování a vybavení viz str. 601

Vnitřní dveře

ZK-2 standard (rozměry CZ)



Dveřní křídla ZK dle ČSN standard

popis viz str. 678

Normované rozměry dveřních křídel

Dveřní křídla ZK standard

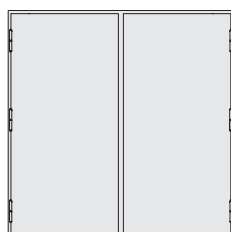

světlý průchozí rozměr		pozink	RAL 9016	Color	dřevo – dekor	RAL na přání
šířka	výška					
1250	2100	10 185	10 714	11 654	12 204	13 328
1450	2100	10 185	10 714	11 654	12 204	13 328
1500	2100	10 185	10 714	11 654	12 204	13 328
1600	2100	10 185	10 714	11 654	12 204	13 328
1650	2100	10 392	10 988	11 906	12 433	13 603
1700	2100	10 392	10 988	11 906	12 433	13 603
1800	2100	10 622	11 264	12 250	12 686	13 879
1850	2100	11 149	11 700	12 709	13 168	14 314
2000	2100	11 149	11 700	12 709	13 168	14 314

Standardní dělení dveřních křídel je symetrické

Pevné křídlo šířky 300 mm za příplatek

1 239

Color: světle šedá, holubí modrá, sépiově hnědá, světlá slonová kost, okenní šedá

Dřevodekor: Zlatý dub, ořech, Rosewood, dub světlý, buk, platan bílý, dub přírodní, třešeň

Rohová zárubeň

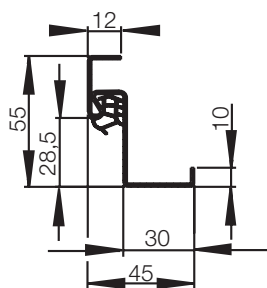

světlý průchozí rozměr		hrubý stav. otvor		RAL 9016
šířka	výška	šířka	výška	
1250	2100	1324	2137	1 239
1450	2100	1524	2137	1 239
1500	2100	1574	2137	1 239
1600	2100	1674	2137	1 239
1650	2100	1724	2137	1 239
1700	2100	1774	2137	1 239
1800	2100	1874	2137	1 239
1850	2100	1924	2137	1 239
2000	2100	2074	2137	1 239

Bloková zárubeň do otvoru

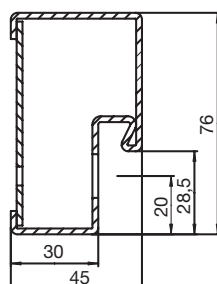

světlý průchozí rozměr		hrubý stav. otvor		RAL 9016
šířka	výška	šířka	výška	
1250	2100	1350	2150	4 565
1450	2100	1550	2150	4 565
1500	2100	1600	2150	4 565
1600	2100	1700	2150	4 565
1650	2100	1750	2150	4 565
1700	2100	1800	2150	4 565
1800	2100	1900	2150	4 565
1850	2100	1950	2150	4 565
2000	2100	2100	2150	4 565

Ostatní doplňky, kování a vybavení viz str. 601

Vnitřní dveře



ZK-1 s výplní STYROPOR (rozměry CZ)

Dveřní křídla ZK dle ČSN s výplní STYROPOR

popis viz str. 678

STYROPOR – výborné tepelně izolační vlastnosti

Normované rozměry dveřních křídel

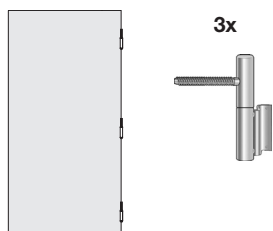

Dveřní křídlo ZK s výplní styropor

světlý průchozí rozměr		pouze pozink
šířka	výška	
700	1970	2 707
800	1970	2 707
900	1970	2 822
1000	1970	2 914

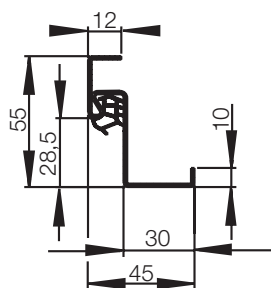

Rohová zárubeň do zdiva

světlý průchozí rozměr		hrubý stav. otvor		RAL 9016
šířka	výška	šířka	výška	
700	1970	774	2007	750
800	1970	874	2007	750
900	1970	974	2007	750
1000	1970	1074	2007	750

(cena rohové zárubně platí při objednání včetně dveří, zárubeň samostatně je dodávána s příplatkem 308 Kč)

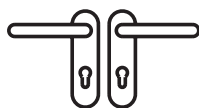

Standardní kliková sada černá s krátkým štítkem
plastová, černé barvy s krátkým štítkem
(cena platí při objednání včetně dveří)

183

Alu – dorazová prahová lišta s těsněním
(cena platí při objednání včetně dveří)

528

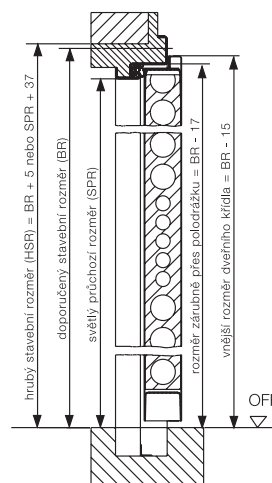
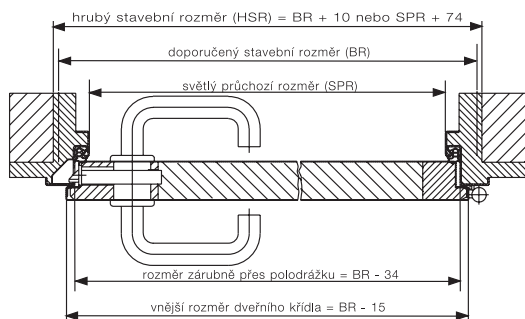

Ostatní doplňky, kování a vybavení viz str. 601

Vnitřní dveře

ZK-2 s výplní STYROPOR (rozměry CZ)



Dveřní křídla ZK dle ČSN s výplní STYROPOR

popis viz str. 678

STYROPOR – výborné tepelně izolační vlastnosti

Normované rozměry dveřních křídel

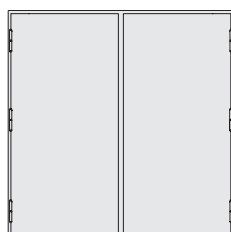

Dveřní křídlo ZK s výplní styropor

světlý průchozí rozměr		pouze pozink
šířka	výška	
1400	1970	9 337
1600	1970	9 337
1800	1970	9 589
2000	1970	9 796

Vnitřní dveře ZK (styropor) – rozměry CZ

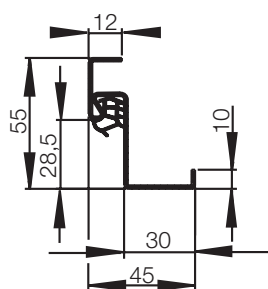

Rohová zárubeň do zdiva

světlý průchozí rozměr		hrubý stav. otvor		RAL 9016
šířka	výška	šířka	výška	
1400	1970	1474	2007	1 445
1600	1970	1674	2007	1 445
1800	1970	1874	2007	1 445
2000	1970	2074	2007	1 445

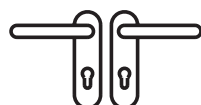

Standardní kliková sada černá s krátkým štítkem
plastová, černé barvy s krátkým štítkem
(cena platí při objednání včetně dveří)

183

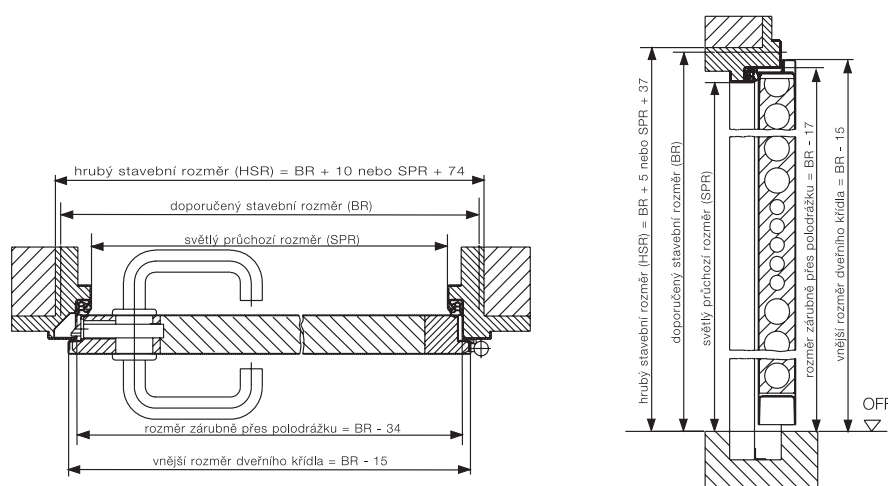

Ostatní doplňky, kování a vybavení viz str. 601

Vnitřní / venkovní dveřní křídla



OIT-CZ NOVÉ!!! (rozměry CZ)

Dveřní křídla OIT-CZ dle ČSN

popis viz str. 674

Dveřní křídlo LZE OSADIT do NORMOVANÉ ZÁRUBNĚ dle ČSN

Normované rozměry dveřních křídel

minerální vlna



plech 0,8 mm

3x



Dveřní křídlo OIT-CZ

světlý průchozí rozměr		standard RAL 9016 (bílá)	RAL na přání nebo dřevodekor
šířka	výška		
600	1970	4 818	6 126
700	1970		
800	1970		
900	1970	6 010	7 318
1000	1970		

minerální vlna



plech 0,8 mm

3x



Dveřní křídlo OIT-CZ

světlý průchozí rozměr		standard RAL 9016	RAL na přání nebo dřevodekor
šířka	výška		
600	2100	5 322	6 630
700	2100		
800	2100		
900	2100	6 561	7 869
1000	2100		

Ostatní doplňky, kování a vybavení viz str. 593

Vnitřní / venkovní dveřní element

OIT-1 standard (rozměry CZ)



Dveřní element OIT s rohovou zárubní

popis viz str. 674

Dveřní element OIT s rohovou zárubní (RAL9016) a standardní klikovou sadou s kr. štítkem (černá)

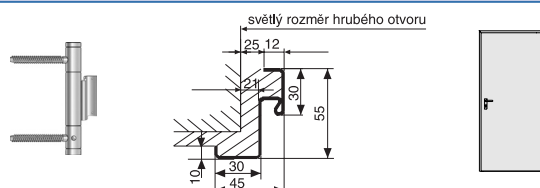

světly průchozí rozměr		hrubý stavební rozměr		pozink	RAL 9016	Color	dřevo – dekor	RAL na přání
šířka	výška	šířka	výška					
600	1970/2000	674	2007/2037	6 193	6 538	7 088	7 387	7 845
700	1970/2000	774	2007/2037	6 193	6 538	7 088	7 387	7 845
800	1970/2000	874	2007/2037	6 193	6 538	7 088	7 387	7 845
900	1970/2000	974	2007/2037	7 318	7 708	8 281	8 533	9 015
1000	1970/2000	1074	2007/2037	7 318	7 708	8 281	8 533	9 015

Rohová zárubeň (standard RAL 9016) v RAL na přání za příplatek

757

Color: světle šedá, holubí modrá, sépiově hnědá, světlá slonová kost, okenní šedá
Dřevodekor: Zlatý dub, ořech, Rosewood, dub světlý, buk, platan bílý, dub přírodní, třešeň

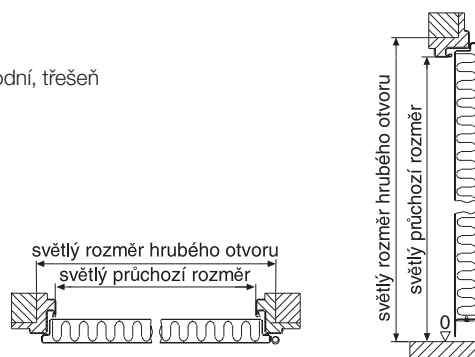

Dveřní element OIT s blokovou zárubní

Dveřní element OIT s blokovou zárubní do otvoru (RAL7035) a standardní klikovou sadou s kr. štítkem (černá)

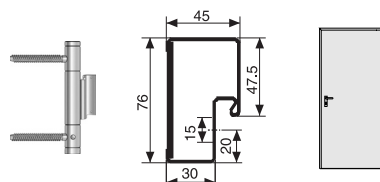

světly průchozí rozměr		hrubý stavební rozměr		pozink	RAL 9016	Color	dřevo – dekor	RAL na přání
šířka	výška	šířka	výška					
600	1970/2000	700	2020/2050	10 047	10 392	10 943	11 240	11 699
700	1970/2000	800	2020/2050	10 047	10 392	10 943	11 240	11 699
800	1970/2000	900	2020/2050	10 047	10 392	10 943	11 240	11 699
900	1970/2000	1000	2020/2050	11 171	11 561	12 135	12 388	12 869
1000	1970/2000	1100	2020/2050	11 171	10 591	12 135	12 388	12 869

Boková zárubeň (standard RAL 7035) v RAL na přání za příplatek

757

Color: světle šedá, holubí modrá, sépiově hnědá, světlá slonová kost, okenní šedá
Dřevodekor: Zlatý dub, ořech, Rosewood, dub světlý, buk, platan bílý, dub přírodní, třešeň

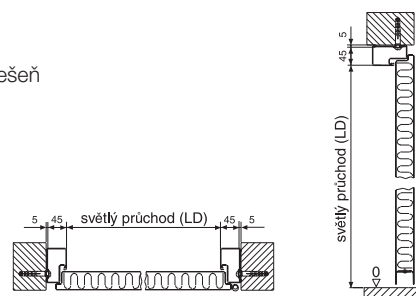

Ostatní doplňky, kování a vybavení viz str. 593

Vnitřní/venkovní dveřní element



OIT-2 standard (rozměry CZ)

Dveřní element OIT s rohovou zárubní

popis viz str. 674

Dveřní element OIT s rohovou zárubní (RAL9016)
a standardní klikovou sadou s kr. štítkem (černá)

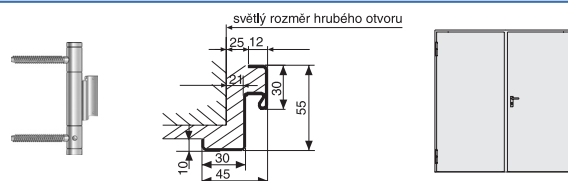

světlý průchozí rozměr		hrubý stavební rozměr		pozink	RAL 9016	Color	dřevo – dekor	RAL na přání
šířka	výška	šířka	výška					
1400	1970/2000	1474	2007/2037	17 870	18 512	19 613	21 472	21 128
1600	1970/2000	1674	2007/2037	17 870	18 512	19 613	21 472	21 128
1800	1970/2000	1874	2007/2037	18 215	18 880	19 934	21 839	21 495
2000	1970/2000	2074	2007/2037	18 215	18 880	19 934	21 839	21 495
1800	2100	1874	2137	18 215	18 880	19 934	21 839	21 495
2000	2100	2074	2137	22 344	23 238	25 050	26 129	25 853

Rohová zárubeň (standard RAL 9016) v RAL na přání za příplatek

1 513

Color: světle šedá, holubí modrá, sépiově hnědá, světlá slonová kost, okenní šedá

Dřevodekor: Zlatý dub, ořech, Rosewood, dub světlý, buk, platan bílý, dub přírodní, třešeň

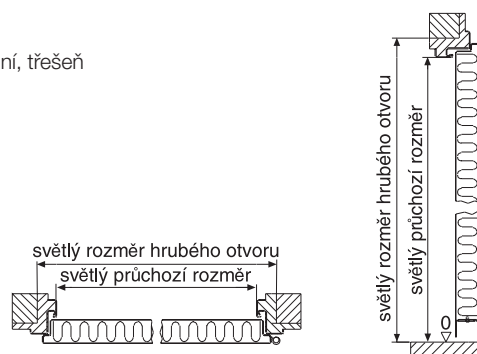

Dveřní element OIT s blokovou zárubní

Dveřní element OIT s blokovou zárubní do otvoru (RAL7035)
a standardní klikovou sadou s kr. štítkem (černá)

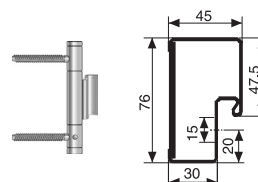

světlý průchozí rozměr		hrubý stavební rozměr		pozink	RAL 9016	Color	dřevo – dekor	RAL na přání
šířka	výška	šířka	výška					
1400	1970/2000	1500	2020/2050	22 114	22 756	23 858	25 761	25 371
1600	1970/2000	1700	2020/2050	22 114	22 756	23 858	25 761	25 371
1800	1970/2000	1900	2020/2050	22 458	23 124	24 179	26 083	25 739
2000	1970/2000	2100	2020/2050	22 458	23 124	24 082	26 083	25 739
1800	2100	1900	2150	22 458	23 124	24 179	26 083	25 739
2000	2100	2100	2150	26 588	27 482	29 295	30 373	30 097

Rohová zárubeň (standard RAL 9016) v RAL na přání za příplatek

1 513

Color: světle šedá, holubí modrá, sépiově hnědá, světlá slonová kost, okenní šedá

Dřevodekor: Zlatý dub, ořech, Rosewood, dub světlý, buk, platan bílý, dub přírodní, třešeň

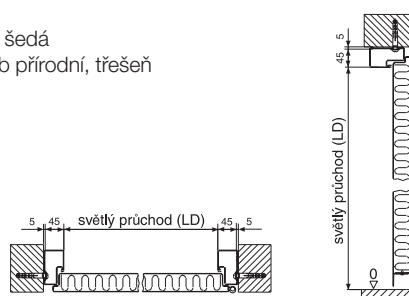

Ostatní doplňky, kování a vybavení viz str. 593

U-zárubně do zdiva pro dveřní křídla ZK a OIT (RAL 7035)



Vnitřní/venkovní dveře OIT standard

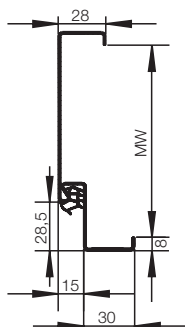

	světlý průchozí rozměr	hrubý stavební rozměr	ústí zárubně	"3 panty a těsnění"
1-křídle	600 x 1970	674 x 2007	95	2 055
	700 x 1970	774 x 2007	95	2 055
	800 x 1970	874 x 2007	95	2 055
	900 x 1970	974 x 2007	95	2 055
	1000 x 1970	1074 x 2007	95	2 160
	1100 x 1970	1174 x 2007	95	2 160
2-křídle	1250 x 1970	1274 x 2007	95	2 748
	1450 x 1970	1524 x 2007	95	2 973
	1500 x 1970	1574 x 2007	95	2 973
	1600 x 1970	1674 x 2007	95	2 973
	1650 x 1970	1724 x 2007	95	2 973
	1700 x 1970	1774 x 2007	95	2 973
	1800 x 1970	1874 x 2007	95	2 973
	1850 x 1970	1924 x 2007	95	2 973
2000 x 1970	2074 x 2007	95	2 973	

	světlý průchozí rozměr	hrubý stavební rozměr	ústí zárubně	"3 panty a těsnění"
1-křídle	600 x 1970	674 x 2007	110	2 055
	700 x 1970	774 x 2007	110	2 055
	800 x 1970	874 x 2007	110	2 055
	900 x 1970	974 x 2007	110	2 055
	1000 x 1970	1074 x 2007	110	2 179
	1100 x 1970	1174 x 2007	110	2 179
2-křídle	1250 x 1970	1274 x 2007	110	2 773
	1450 x 1970	1524 x 2007	110	2 773
	1500 x 1970	1574 x 2007	110	2 998
	1600 x 1970	1674 x 2007	110	2 998
	1650 x 1970	1724 x 2007	110	2 998
	1700 x 1970	1774 x 2007	110	2 998
	1800 x 1970	1874 x 2007	110	2 998
	1850 x 1970	1924 x 2007	110	2 998
2000 x 1970	2074 x 2007	110	2 998	

U-zárubně do zdiva pro dveřní křídla ZK a OIT (RAL 7035)

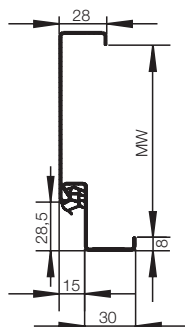

	světlý průchozí rozměr	hrubý stavební rozměr	ústí zárubně	„3 panty a těsnění“
1-křídle	600 x 1970	674 x 2007	125	2 055
	700 x 1970	774 x 2007	125	2 055
	800 x 1970	874 x 2007	125	2 055
	900 x 1970	974 x 2007	125	2 055
	1000 x 1970	1074 x 2007	125	2 182
	1100 x 1970	1174 x 2007	125	2 182
2-křídle	1250 x 1970	1274 x 2007	125	2 773
	1450 x 1970	1524 x 2007	125	2 773
	1500 x 1970	1574 x 2007	125	2 998
	1600 x 1970	1674 x 2007	125	2 998
	1650 x 1970	1724 x 2007	125	2 998
	1700 x 1970	1774 x 2007	125	2 998
	1800 x 1970	1874 x 2007	125	2 998
	1850 x 1970	1924 x 2007	125	2 998
2000 x 1970	2074 x 2007	125	2 998	

	světlý průchozí rozměr	hrubý stavební rozměr	ústí zárubně	„3 panty a těsnění“
1-křídle	600 x 1970	674 x 2007	145	2 081
	700 x 1970	774 x 2007	145	2 081
	800 x 1970	874 x 2007	145	2 081
	900 x 1970	974 x 2007	145	2 081
	1000 x 1970	1074 x 2007	145	2 207
	1100 x 1970	1174 x 2007	145	2 207
2-křídle	1250 x 1970	1274 x 2007	145	2 798
	1450 x 1970	1524 x 2007	145	2 798
	1500 x 1970	1574 x 2007	145	3 044
	1600 x 1970	1674 x 2007	145	3 044
	1650 x 1970	1724 x 2007	145	3 044
	1700 x 1970	1774 x 2007	145	3 044
	1800 x 1970	1874 x 2007	145	3 044
	1850 x 1970	1924 x 2007	145	3 044
2000 x 1970	2074 x 2007	145	3 044	

U-zárubně do zdiva pro dveřní křídla ZK a OIT (RAL 7035)

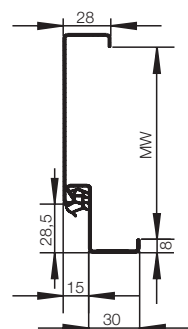

	světlý průchozí rozměr	hrubý stavební rozměr	ústí zárubně	"3 panty a těsnění"
1-křídle	600 x 1970	674 x 2007	160	2 182
	700 x 1970	774 x 2007	160	2 182
	800 x 1970	874 x 2007	160	2 182
	900 x 1970	974 x 2007	160	2 182
	1000 x 1970	1074 x 2007	160	2 312
	1100 x 1970	1174 x 2007	160	2 312
2-křídle	1250 x 1970	1274 x 2007	160	2 923
	1450 x 1970	1524 x 2007	160	2 923
	1500 x 1970	1574 x 2007	160	3 303
	1600 x 1970	1674 x 2007	160	3 303
	1650 x 1970	1724 x 2007	160	3 303
	1700 x 1970	1774 x 2007	160	3 303
	1800 x 1970	1874 x 2007	160	3 303
	1850 x 1970	1924 x 2007	160	3 303
2000 x 1970	2074 x 2007	160	3 303	

Bezpečnostní dveře



KSi-1 (rozměry CZ) bezpečnostní třída WK2

Dveřní element KSi s rohovou zárubní

popis viz str. 548

Dveřní element KSi s rohovou zárubní (RAL9016)
Alu bezpečnostní kliková sada klika – koule, bezp. Vložka

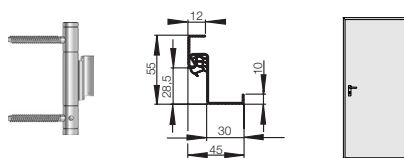

světlý průchod		hrubý stavební otvor		RAL 9016		RAL na přání
šířka	výška	šířka	výška			
600	1970/2000	674	2007/2037	14 934		16 999
700	1970/2000	774	2007/2037	14 934		16 999
800	1970/2000	874	2007/2037	14 934		16 999
900	1970/2000	974	2007/2037	16 058		18 075
1000	1970/2000	1074	2007/2037	16 058		18 075

příplatek

Bezpečnostní kliková sada klika – koule z ušlechtilé kartáčované oceli	1 789
Lišta proti dešti	642
Dveřní křídlo s fólií dřevodekoru	918
Příprava pro samozavírač	642

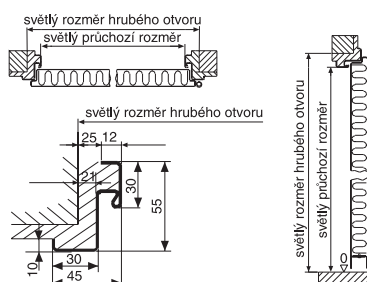

Dveřní element KSi s blokovou zárubní

Dveřní element KSi s blokovou zárubní do otvoru (RAL7035)
Alu bezpečnostní kliková sada klika – koule, bezp. Vložka

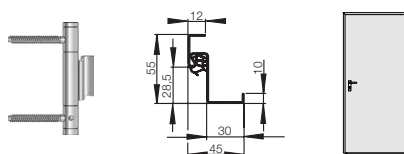

světly průchod		hrubý otvor		RAL 9016		RAL na přání
šířka	výška	šířka	výška			
600	1970/2000	700	2020/2050	19 499		21 564
700	1970/2000	800	2020/2050	19 499		21 564
800	1970/2000	900	2020/2050	19 499		21 564
900	1970/2000	1000	2020/2050	20 623		22 687
1000	1970/2000	1100	2020/2050	20 623		22 687

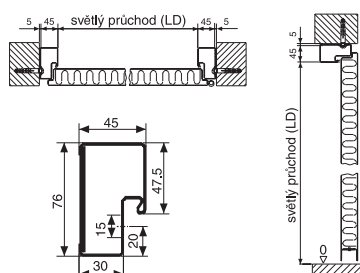

Ostatní doplňky, kování a vybavení

viz str. 462

Venkovní dveřní element



MZ-1 standard (rozměry CZ)

Dveřní element MZ s rohovou zárubní

popis viz str. 608

Dveřní element MZ s rohovou zárubní (RAL 9002)
a standardní klikovou sadou s kr. štítkem (černá)

světlý průchod		hrubý stav. otvor		RAL 9002
šířka	výška	šířka	výška	
600	1970/2000	678	2009/2039	6 423
700	1970/2000	778	2009/2039	6 423
800	1970/2000	878	2009/2039	6 423
900	1970/2000	978	2009/2039	6 859
1000	1970/2000	1078	2009/2039	6 859

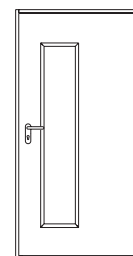
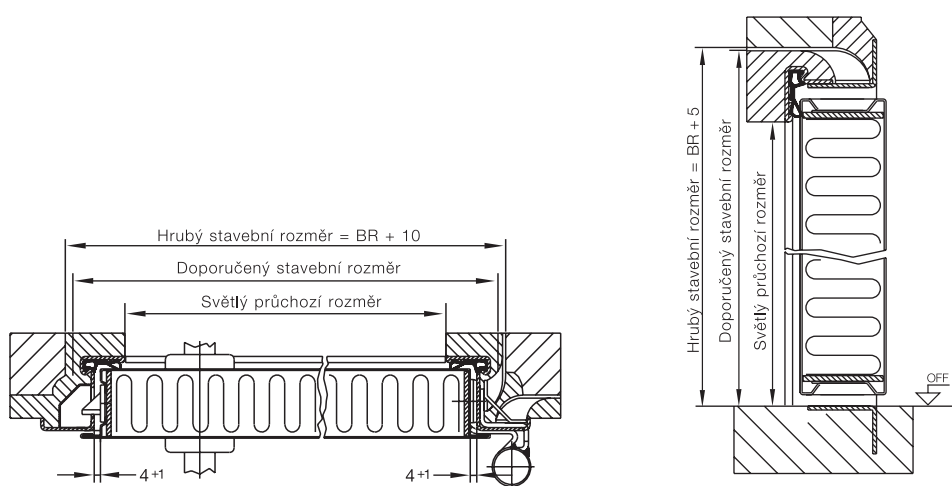

Vybavení	příplatek
Dveřní křídlo s hliníkový zasklívacím rámem a drátosklem	2 340
Dveřní křídlo s hliníkový zasklívacím rámem a ISO-drátosklem	4 290

Dveřní element MZ s blokovou zárubní

Dveřní element OIT s blokovou zárubní do otvoru (RAL7035)
a standardní klikovou sadou s kr. štítkem (černá)

světlý průchod		hrubý stav. otvor		dv. křídlo RAL 9002
šířka	výška	šířka	výška	
600	1970/2000	750	2045/2075	9 864
700	1970/2000	850	2045/2075	9 864
800	1970/2000	950	2045/2075	9 864
900	1970/2000	1050	2045/2075	10 277
1000	1970/2000	1150	2045/2075	10 277

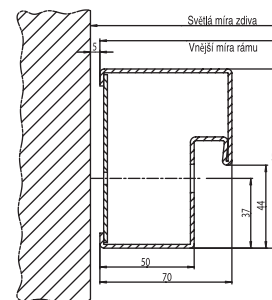

Bloková zárubeň pro
montáž do otvoru

Ostatní doplňky, kování a vybavení

viz kapitola kování od str. 550

Venkovní dveřní element



MZ-2 standard (rozměry CZ)

Dveřní element MZ s rohovou zárubní

popis viz str. 610

Dveřní element MZ s rohovou zárubní (RAL 9002)
a standardní klikovou sadou s kr. štítkem (černá)

světlý průchod		hrubý stav. otvor		RAL 9002
šířka	výška	šířka	výška	
1400	1970/2000	1478	2009/2039	18 123
1600	1970/2000	1678	2009/2039	18 123
1800	1970/2000	1878	2009/2039	18 879
2000	1970/2000	2078	2009/2039	19 591

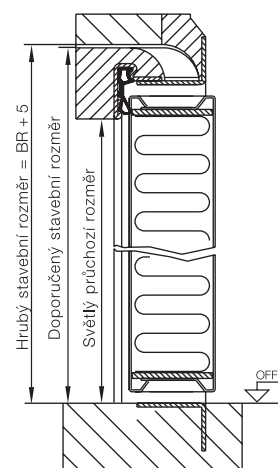
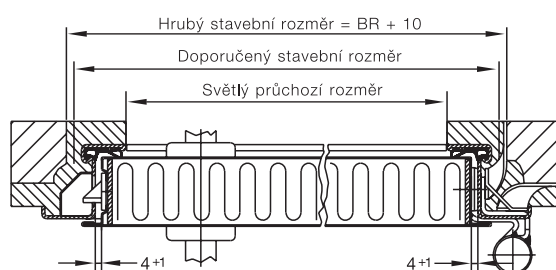

Vybavení		příplatek
Dveřní křídlo s hliníkový zasklívacím rámem a drátosklem	(1 křídlo)	2 340
Dveřní křídlo s hliníkový zasklívacím rámem a ISO-drátosklem	(1 křídlo)	4 290

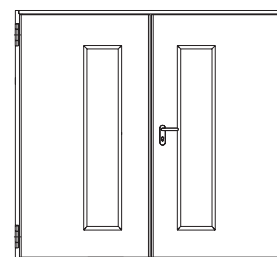

Dveřní element MZ s blokovou zárubní

Dveřní element MZ s blokovou zárubní do otvoru (RAL7035)
a standardní klikovou sadou s kr. štítkem (černá)

světlý průchod		hrubý stav. otvor		dveřní křídlo RAL 9002
šířka	výška	šířka	výška	
1400	1970/2000	1550	2045/2075	25 075
1600	1970/2000	1750	2045/2075	25 075
1800	1970/2000	1950	2045/2075	25 075
2000	1970/2000	2150	2045/2075	26 542

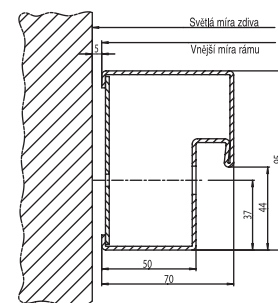

Bloková zárubeň pro
montáž do otvoru

Ostatní doplňky, kování a vybavení

viz kapitola kování od str. 550

Venkovní ocelové víceúčelové dveře



D45-1 (rozměry CZ)

Ocelové víceúčelové dveře D45-1

popis viz str. 612

Cena obsahuje základ – dveřní křídlo, zárubeň a standardní klikovou sadu.

Normované rozměry

Rohová zárubeň a U-zárubeň do zdiva nebo betonu

světlý průchod		hrubý stav. otvor		Rohová zárubeň	Příplatek za U-zárubeň do zdiva/betonu dle šíře ústí			
šířka	výška	šířka	výška		do 145	do 205	do 270	do 330
800	1970	892	2017	8 738	2 422	2 754	3 134	3 609
900	1970	992	2017	9 023	2 422	2 754	3 134	3 609
1000	1970	1092	2017	9 592	2 422	2 754	3 134	3 609
800	2000	892	2047	8 738	2 422	2 754	3 134	3 609
900	2000	992	2047	9 023	2 422	2 754	3 134	3 609
1000	2000	1092	2047	9 592	2 422	2 754	3 134	3 609

Atypické rozměry

Rohová zárubeň a U-zárubeň do zdiva nebo betonu

	světlý průchod		hrubý stav. otvor		Rohová zárubeň	Příplatek za U-zárubeň do zdiva/betonu dle šíře ústí			
	šířka	výška	šířka	výška		do 145	do 205	do 270	do 330
od	600	1710							
do	1000	2000	1092	2047	11 539	2 422	2 754	3 134	3 609
do	1150	2200	1242	2247	13 914	2 422	2 754	3 134	3 609
do	1200	2400	1292	2447	14 578	2 422	2 754	3 134	3 609

Doplňkové vybavení

příplatky

Dveřní prvek tlumící hluk

hliníkový uzavírací profil s těsněním, útlum zvuku 41 dB	1 899
se spouštěcím podlahovým těsněním, útlum zvuku 37 dB	3 324
s dorazovou lištou s těsněním, útlum zvuku 44 dB	807

Ostatní vybavení viz kapitola kování

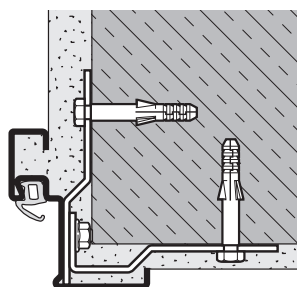

rohová zárubeň standard

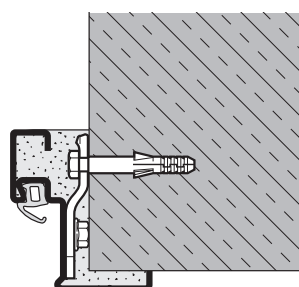

rohová do pohledového zdiva/betonu
nutno uvést v objednávce

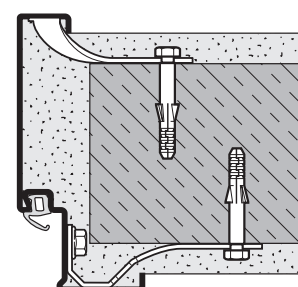

U-zárubeň do zdiva/betonu

Ostatní doplňky, kování a vybavení

viz str. 534-540 a kapitola kování od str. 550

Venkovní ocelové víceúčelové dveře



D45-2 (rozměry CZ)

Ocelové víceúčelové dveře D45-2

popis viz str. 613

Cena obsahuje základ – dveřní křídlo, zárubeň a standardní klikovou sadu.
Jiné klikové sady a ostatní vybavení viz kapitola kování od strany 638

Normované rozměry

Rohová zárubeň a U-zárubeň do zdiva nebo betonu

světlý průchod		hrubý stav. otvor		Rohová zárubeň	Příplatek za U-zárubeň do zdiva/betonu dle šíře ústí			
šířka	výška	šířka	výška		do 145	do 205	do 270	do 330
1400	1970	1492	2017	20 229	3 229	3 562	3 846	4 226
1600	1970	1692	2017	20 562	3 229	3 562	3 846	4 226
1800	1970	1892	2017	20 846	3 229	3 562	3 846	4 226
2000	1970	2092	2017	21 797	3 229	3 562	3 846	4 226
1400	2000	1492	2047	20 229	3 229	3 562	3 846	4 226
1600	2000	1692	2047	20 562	3 229	3 562	3 846	4 226
1800	2000	1892	2047	20 846	3 229	3 562	3 846	4 226
2000	2000	2092	2047	21 797	3 229	3 562	3 846	4 226

Atypické rozměry

Rohová zárubeň a U-zárubeň do zdiva nebo betonu

	světlý průchod		hrubý stav. otvor		Rohová zárubeň	Příplatek za U-zárubeň do zdiva/betonu dle šíře ústí			
	šířka	výška	šířka	výška		do 145	do 205	do 270	do 330
od	1293	1708							
do	1708	1958	1800	2005	21 844	3 229	3 562	3 846	4 226
do	1918	1958	2010	2005	24 218	3 229	3 562	3 846	4 226
do	2043	2083	2135	2130	26 023	3 229	3 562	3 846	4 226
do	2168	2208	2260	2255	26 783	3 229	3 562	3 846	4 226
do	2418	2458	2510	2505	28 777	3 229	3 562	3 846	4 226

Doplňkové vybavení

příplatky

Dveřní prvek tlumící hluk

hliníkový uzavírací profil s těsněním, útlum zvuku 39 dB	3 799
se spouštěcím podlahovým těsněním, útlum zvuku 36 dB	6 648
s dorazovou lištou s těsněním, útlum zvuku 40 dB	1 614

Ostatní vybavení viz kapitola kování

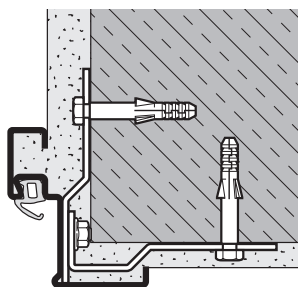

rohová zárubeň standard

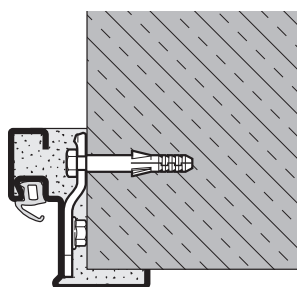

rohová do pohledového zdiva/betonu
nutno uvést v objednávce

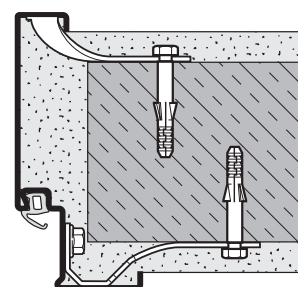

U-zárubeň do zdiva/betonu

Ostatní doplňky, kování a vybavení

viz str. 534-540 a kapitola kování od str. 550

T30-1 Ocelové protipožární dveře

T30-1 H8-5

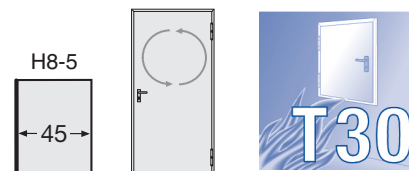

Protipožární dveře T30-1 H8-5

EI 30 DP1

popis viz str. 370

Cena obsahuje základ – dveřní křídla a zárubeň v RAL 9002.

V ceně elementu je zahrnuta standardní kliková sada černá plastová s krátkým štítkem.

Ostatní vybavení viz kapitola kování od strany 638

Normované rozměry

světlý průchod		hrubý stav. otvor		Dveřní křídlo a rohová zárubeň pozinkovány a opatřeny základovou povrchovou úpravou
šířka	výška	šířka	výška	
600	1970	678	2009	6 423
700	1970	778	2009	6 423
800	1970	878	2009	6 423
900	1970	978	2009	6 859
1000	1970	1078	2009	6 859
600	2000	678	2039	6 423
700	2000	778	2039	6 423
800	2000	878	2039	6 423
900	2000	978	2039	6 859
1000	2000	1078	2039	6 859
800	2100	878	2139	7 891
900	2100	978	2139	8 304
1000	2100	1078	2139	8 304

Atypické rozměry

rozměr	světlý průchod		hrubý stav. otvor		Dveřní křídlo a rohová zárubeň pozinkovány a opatřeny základovou povrchovou úpravou
	šířka	výška	šířka	výška	
od	557	1716	635	1755	12 433
do	1000	2100	1078	2139	

Doplňkové vybavení

příplatky

Horní dveřní samozavírač s pákovým ramenem TS 4000 včetně přípravy (EI30 DP1 C)

(při objednání uveďte typ dorazu levý nebo pravý)
standardně má dveřní prvek bez samozavírače pružinový pant

4 452

Příprava pro rozetové kování (uveďte typ dorazu)

780

Ostatní doplňky viz kapitola kování

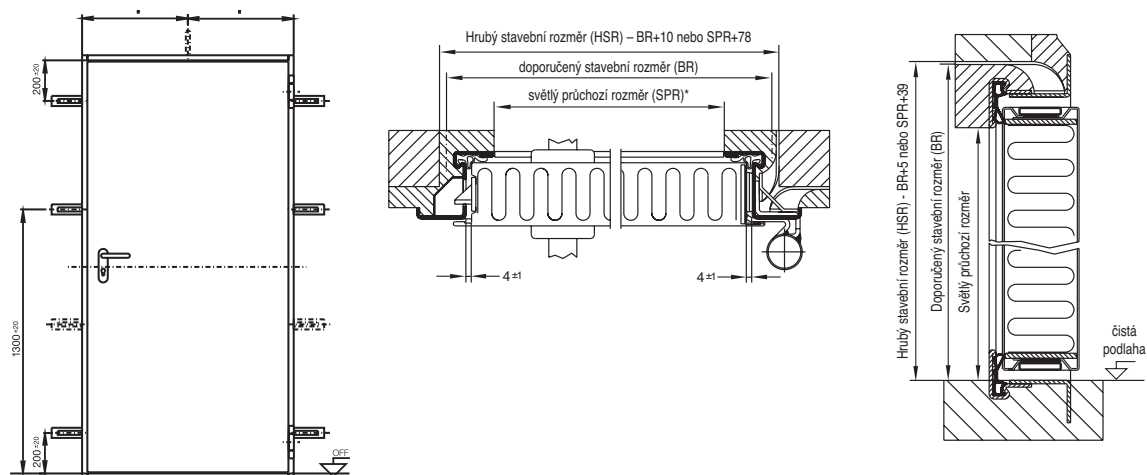

Ostatní doplňky, kování a vybavení

viz str. 534-540 a kapitola kování od str. 550

T60-1 Ocelové protipožární dveře

T60-1 Quadro

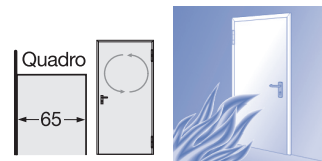

Protipožární dveře T60-1 Quadro

EI 60 DP1

popis viz str. 385

Cena obsahuje základ – dveřní křídla a zárubeň v RAL 9002.

V ceně elementu je zahrnuta standardní kliková sada černá plastová s krátkým štítkem.

Ostatní vybavení viz kapitola kování od strany 638

Normované rozměry

světlý průchod		hrubý stav. otvor		Dveřní křídlo a rohová zárubeň pozinkovány a opatřeny základovou povrchovou úpravou
šířka	výška	šířka	výška	
800	1970	882	2011	9 488
900	1970	982	2011	9 788
1000	1970	1082	2011	10 040
1100	1970	1182	2011	10 341
800	2000	882	2041	9 488
900	2000	982	2041	9 788
1000	2000	1082	2041	10 040
1100	2000	1182	2041	10 341
800	2100	882	2141	11 395
900	2100	982	2141	11 796
1000	2100	1082	2141	12 901
1100	2100	1182	2141	12 901

Atypické rozměry

	světlý průchod		hrubý stav. otvor		Dveřní křídlo a rohová zárubeň pozinkovány a opatřeny základovou povrchovou úpravou
	šířka	výška	šířka	výška	
od	553	1479	635	1520	
do	900	2100	982	2141	15 611
do	1178	2100	1260	2141	16 515

Doplňkové vybavení

Standardně má dveřní prvek bez samozavírače pružinový pant

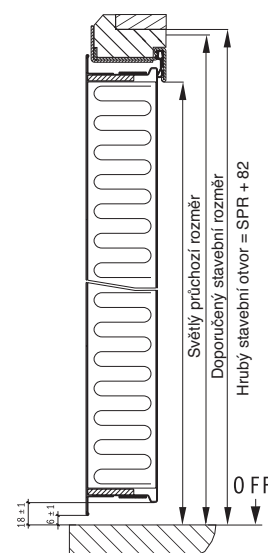
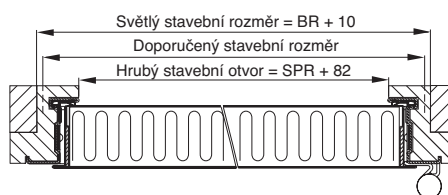
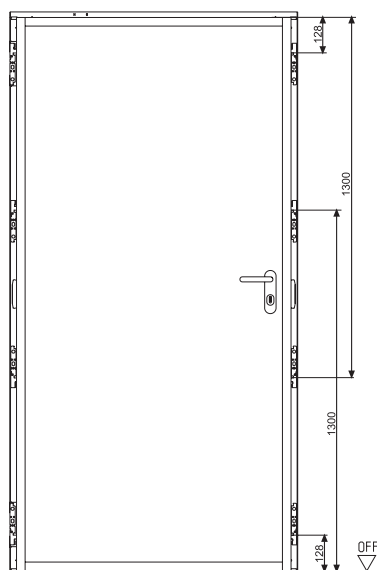

* Světlná průchozí šířka se při úhlu otevření 90° bez zohlednění madel a klik zmenší o 40 mm.

Ostatní doplňky, kování a vybavení

viz str 312 a kapitola kování od str. 550

T30-1 Ocelové protipožární dveře

T30-1 HCZ 30 B-1



Protipožární dveře T30-1 HCZ 30 B-1

EI30 DP1

(jako H3D)

Cena obsahuje základ – dveřní křídla a zárubeň v RAL 9002.

V ceně elementu je zahrnuta standardní kliková sada černá plastová s krátkým štítkem.

Ostatní vybavení viz kapitola kování od strany 638

Normované rozměry

Rohová zárubeň a příplatky za U-zárubeň do zdiva nebo betonu

světlý průchod		hrubý stav. otvor		Rohová zárubeň	Příplatek za U-zárubeň do zdiva/betonu dle šíře ústí			
šířka	výška	šířka	výška		do 145	do 205	do 270	do 330
800	1970	892	2017	7 129	2 409	2 761	3 113	3 614
900	1970	992	2017	7 379	2 409	2 761	3 113	3 614
950	1970	1042	2017	7 881	2 409	2 761	3 113	3 614
1000	1970	1092	2017	7 881	2 409	2 761	3 113	3 614
800	2000	892	2047	7 129	2 409	2 761	3 113	3 614
900	2000	992	2047	7 379	2 409	2 761	3 113	3 614
950	2000	1042	2047	7 881	2 409	2 761	3 113	3 614
1000	2000	1092	2047	7 881	2 409	2 761	3 113	3 614
900	2050	992	2097	8 584	2 409	2 761	3 113	3 614
950	2050	1042	2097	8 584	2 409	2 761	3 113	3 614
1000	2050	1092	2097	9 086	2 409	2 761	3 113	3 614
900	2100	992	2147	8 584	2 409	2 761	3 113	3 614
950	2100	1042	2147	8 584	2 409	2 761	3 113	3 614
1000	2100	1092	2147	9 086	2 409	2 761	3 113	3 614

Doplňkové vybavení

příplatky

Samozavírače GEZE TS4000 EI 30 DP1 C **3 514**

Dveřní prvek protipožární a tlumící hluk

hliníkový uzavírací profil s těsněním, útlum zvuku 39 dB **3 799**

se spouštěcím podlahovým těsněním, útlum zvuku 37 dB **3 514**

s dorazovou lištou s těsněním, útlum zvuku 42 dB **854**

Dveřní prvek protipožární a kouřotěsný

vždy s horním dveřním samozavíračem TS4000 a těsněním... EI 30 DP1 SC **3 514**

hliníkový uzavírací profil s těsněním **2 008**

s dorazovou lištou s těsněním **854**

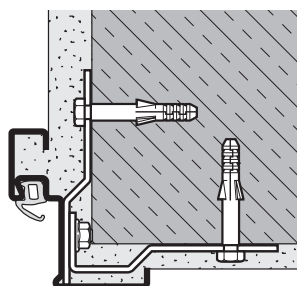

rohová zárubeň standard

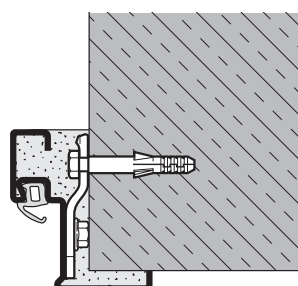

rohová do pohledového zdiva/betonu
nutno uvést v objednávce

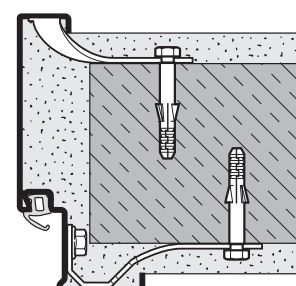

U-zárubeň do zdiva/betonu

Ostatní doplňky, kování a vybavení

viz kapitola kování od str. 550

T30-1 Ocelové protipožární dveře

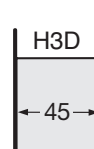

T30-1 HCZ 30 B-1

Protipožární dveře T30-1 HCZ 30 B-1

EI30 DP1 C

(jako H3D)

Cena obsahuje základ – dveřní křídlo a zárubeň, samozavírač TS4000.
V ceně elementu je zahrnuta standardní kliková sada černá plastová s krátkým štítkem.
ostatní vybavení viz kapitola kování od strany 638

Normované rozměry

U-zárubeň do SDK

světlý průchod		stavební otvor		Samozavírač a U-zárubeň do SDK			
šířka	výška	šířka	výška	do 100	do 125	do 150	atyp
800	1970	882	2012	13 654	13 855	14 005	14 759
900	1970	982	2012	13 905	14 106	14 256	15 009
950	1970	1032	2012	14 406	14 607	14 759	15 511
1000	1970	1082	2012	14 406	14 607	14 759	15 511
800	2000	882	2042	13 654	13 855	14 005	14 759
900	2000	982	2042	13 905	14 106	14 256	15 009
950	2000	1032	2042	14 406	14 607	14 759	15 511
1000	2000	1082	2042	14 406	14 607	14 759	15 511
900	2050	982	2092	15 110	15 310	15 461	16 214
950	2050	1032	2092	15 110	15 310	15 461	16 214
1000	2050	1082	2092	15 611	15 812	15 963	16 716
900	2100	982	2142	15 110	15 310	15 461	16 214
950	2100	1032	2142	15 110	15 310	15 461	16 214
1000	2100	1082	2142	15 611	15 812	15 963	16 716

Doplňkové vybavení

příplatky

Samozavírač GEZE TS4000 (u dveří do SDK je samozavírač vyžadován, zahrnuto v ceně)

Dveřní prvek protipožární a tlumící hluk

hliníkový uzavírací profil s těsněním, útlum zvuku 39 dB	2 008
se spouštěcím podlahovým těsněním, útlum zvuku 37 dB	3 514
s dorazovou lištou s těsněním, útlum zvuku 42 dB	854

Dveřní prvek protipožární a kouřotěsný

vždy s horním dveřním samozavíračem TS4000 a těsněním... EI 30 DP1 SC	
hliníkový uzavírací profil s těsněním	2 008
se spouštěcím podlahovým těsněním	3 514
s dorazovou lištou s těsněním	854

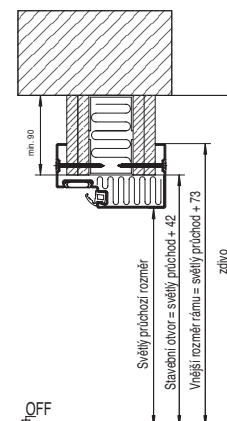
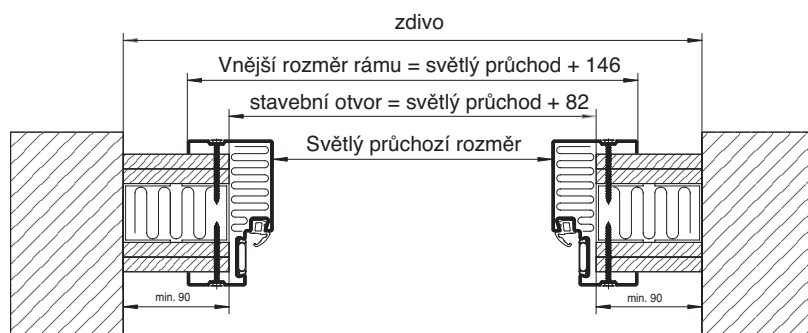

Ostatní doplňky, kování a vybavení

viz kapitola kování od str. 550

T30-1 Ocelové protipožární dveře

T30-1 HCZ 30 B-1

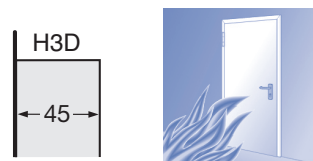

Protipožární dveře T30-1 HCZ 30 B-1

EI30 DP1

(jako H3D)

Cena obsahuje základ – dveřní křídla a zárubeň v RAL 9002.

V ceně elementu je zahrnuta standardní kliková sada černá plastová s krátkým štítkem.

Ostatní vybavení viz kapitola kování od strany 638

Normované rozměry

bloková zárubeň pro montáž do otvoru

světlý průchod		vnější rozměr rámu		hrubý stavební otvor		Bloková MW 100
šířka	výška	šířka	výška	výška	šířka	
800	1970	946	2043	957	2052	11 144
900	1970	1046	2043	1057	2052	11 395
950	1970	1096	2043	1107	2052	11 897
1000	1970	1146	2043	1157	2052	11 897
800	2000	946	2073	957	2082	11 144
900	2000	1046	2073	1057	2082	11 395
950	2000	1096	2073	1107	2082	11 897
1000	2000	1146	2073	1157	2082	11 897
900	2050	1046	2123	1057	2132	12 599
950	2050	1096	2123	1107	2132	12 599
1000	2050	1146	2123	1157	2132	13 102
900	2100	1046	2173	1057	2182	12 599
950	2100	1096	2173	1107	2182	12 599
1000	2100	1146	2173	1157	2182	13 102

Doplňkové vybavení

příplatky

Samozavírač GEZE TS4000 EI 30 DP1 C **3 514**

Dveřní prvek protipožární a tlumící hluk

hliníkový uzavírací profil s těsněním, útlum zvuku 39 dB **2 008**

se spouštěcím podlahovým těsněním, útlum zvuku 37 dB **3 514**

s dorazovou lištou s těsněním, útlum zvuku 42 dB **854**

Dveřní prvek protipožární a kouřotěsný

vždy s horním dveřním samozavíračem TS4000 a těsněním... EI 30 DP1 SC **3 514**

hliníkový uzavírací profil s těsněním **2 008**

se spouštěcím podlahovým těsněním **3 514**

s dorazovou lištou s těsněním **854**

Ostatní doplňky viz kapitola kování

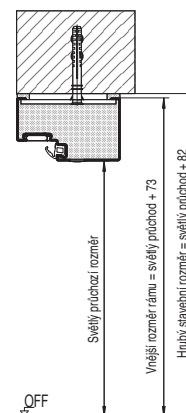
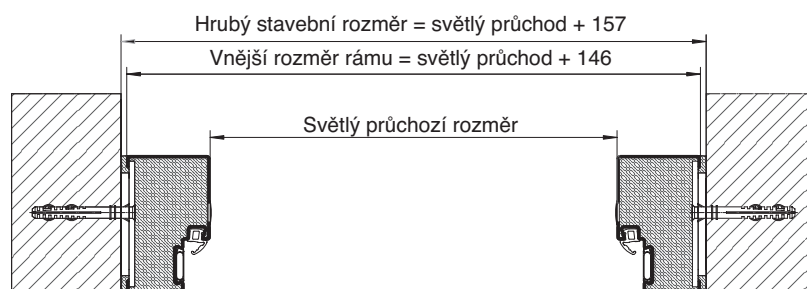

Ostatní doplňky, kování a vybavení

viz kapitola kování od str. 550

T30-2 Ocelové protipožární dveře

T30-2 HCZ 30 B-2

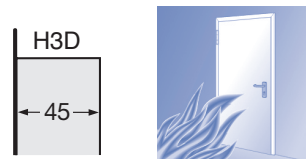

Protipožární dveře T30-2 HCZ 30 B-2

EI30 DP1

(jako H3D)

Cena obsahuje základ – dveřní křídla a zárubeň v RAL 9002.

V ceně elementu je zahrnuta standardní kliková sada černá plastová s krátkým štítkem.

Ostatní vybavení viz kapitola kování od strany 638

Normované rozměry

U-zárubeň do zdiva nebo betonu

světlý průchod		hrubý stav. otvor		Rohová zárubeň	Příplatek za U-zárubeň do zdiva/betonu dle šíře ústí			
šířka	výška	šířka	výška		do 145	do 205	do 270	do 330
1400 (900+500)	1970	1492	2017	23 944	3 213	3 564	3 865	4 217
1600 (950+650)	1970	1692	2017	24 095	3 213	3 564	3 865	4 217
1800 (950+850)	1970	1892	2017	25 200	3 213	3 564	3 865	4 217
2000 (1000+1000)	1970	2092	2017	25 952	3 213	3 564	3 865	4 217
2100 (1050+1050)	1970	2192	2017	28 311	3 213	3 564	3 865	4 217
1400 (900+500)	2000	1492	2047	23 944	3 213	3 564	3 865	4 217
1600 (950+650)	2000	1692	2047	24 095	3 213	3 564	3 865	4 217
1800 (950+850)	2000	1892	2047	25 200	3 213	3 564	3 865	4 217
2000 (1000+1000)	2000	2092	2047	25 952	3 213	3 564	3 865	4 217
2100 (1050+1050)	2000	2192	2047	28 311	3 213	3 564	3 865	4 217

Atypické rozměry

Rohová zárubeň a U-zárubeň do zdiva nebo betonu

	světlý průchod		hrubý stav. otvor		Rohová zárubeň	Příplatek za U-zárubeň do zdiva/betonu dle šíře ústí			
	šířka	výška	šířka	výška		do 145	do 205	do 270	do 330
od	1293	1708							
do	1918	1958	2010	2005	31 826	3 213	3 564	3 865	4 217
do	2043	2083	2135	2130	33 281	3 213	3 564	3 865	4 217
do	2168	2208	2260	2255	35 138	3 213	3 564	3 865	4 217

Doplňkové vybavení

příplatky

2 samozavírače GEZE TS4000 a regulátor sledu zavírání	EI 30 DP1 C	7 028
---	-------------	--------------

Dveřní prvek protipožární a tlumící hluk

hliníkový uzavírací profil s těsněním, útlum zvuku 39 dB	4 016
se spouštěcím podlahovým těsněním, útlum zvuku 37 dB	7 028
s dorazovou lištou s těsněním, útlum zvuku 42 dB	1 707

Dveřní prvek protipožární a kouřotěsný EI 30 DP1 SC

vždy s horním dveřním samozavíračem TS4000 a těsněním...	7 028
hliníkový uzavírací profil s těsněním	4 016
se spouštěcím podlahovým těsněním	7 028
s dorazovou lištou s těsněním	1 707

Ostatní vybavení viz kapitola kování

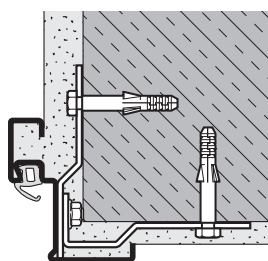

rohová zárubeň standard

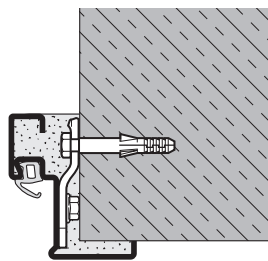

rohová do pohledového zdiva/betonu
nutno uvést v objednávce

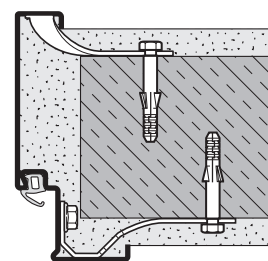

U-zárubeň do zdiva/betonu

Ostatní doplňky, kování a vybavení

viz kapitola kování od str. 550

T30-2 Ocelové protipožární dveře

T30-2 HCZ 30 B-2

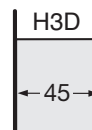

Protipožární dveře T30-2 HCZ 30 B-2

EI 30 DP1 C

Cena obsahuje základ – dveřní křídlo a zárubeň.
Klíková sada a ostatní vybavení viz kapitola kování od strany 638

Normované rozměry

světlý průchod		hrubý stav. otvor		samozavírač a U-zárubeň do SDK			
šířka	výška	šířka	výška	do 100	do 125	do 150	atyp
1400 (900+500)	1970	1482	2012	34 235	34 436	34 686	35 389
1600 (950+650)	1970	1682	2012	34 386	34 586	34 838	35 540
1800 (950+850)	1970	1882	2012	35 489	35 690	35 941	36 645
2000 (1000+1000)	1970	2082	2012	36 243	36 444	36 694	37 397
2100 (1050+1050)	1970	2182	2012	38 602	38 803	39 054	39 756
1400 (900+500)	2000	1482	2042	34 235	34 436	34 686	35 389
1600 (950+650)	2000	1682	2042	34 386	34 586	34 838	35 540
1800 (950+850)	2000	1882	2042	35 489	35 690	35 941	36 645
2000 (1000+1000)	2000	2082	2042	36 243	36 444	36 694	37 397
2100 (1050+1050)	2000	2182	2042	38 602	38 803	39 054	39 756

Atypické rozměry

Rohová zárubeň a U-zárubeň do zdiva nebo betonu

	světlý průchod		hrubý stav. otvor		samozavírač a U-zárubeň do SDK			
	šířka	výška	šířka	výška	do 100	do 125	do 150	atyp
od	1293	1708						
do	1918	1958	2000	2000	42 115	42 316	42 567	43 271
do	2043	2083	2125	2125	43 571	43 772	44 023	44 726
do	2168	2208	2250	2250	45 429	45 630	45 881	46 583

Doplňkové vybavení

příplatky

2 samozavírače GEZE TS4000 (u dveří do SDK je samozavírač vyžadován, zahrnuto v ceně)

Dveřní prvek protipožární a tlumící hluk

hliníkový uzavírací profil s těsněním, útlum zvuku 39 dB	4 016
se spouštěcím podlahovým těsněním, útlum zvuku 37 dB	7 028
s dorazovou lištou s těsněním, útlum zvuku 42 dB	1 707

Dveřní prvek protipožární a kouřotěsný

vždy s horním dveřním samozavíračem TS4000 a těsněním... EI 30 DP1 SC	
hliníkový uzavírací profil s těsněním	4 016
se spouštěcím podlahovým těsněním	7 028
s dorazovou lištou s těsněním	1 707

Ostatní vybavení viz kapitola kování

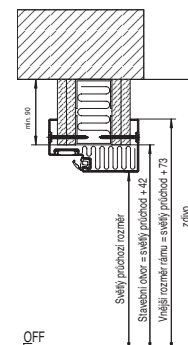
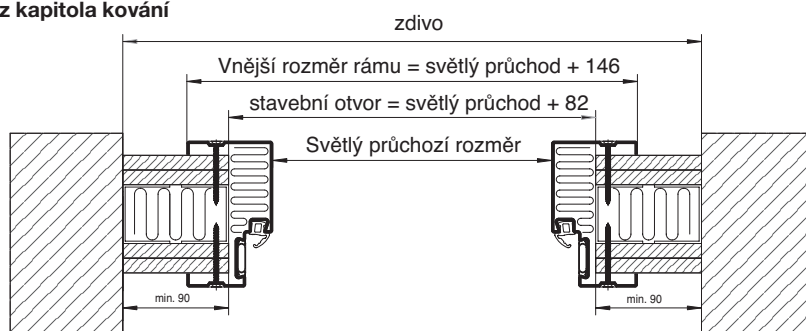

Ostatní doplňky, kování a vybavení

viz kapitola kování od str. 638

T30-2 Ocelové protipožární dveře

T30-2 HCZ 30 B-2

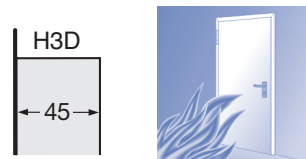

Protipožární dveře T30-1 HCZ 30 B-1 EI30 DP1 (jako H3D)

Cena obsahuje základ – dveřní křídla a zárubeň v RAL 9002.
V ceně elementu je zahrnuta standardní kliková sada černá plastová s krátkým štítkem.
Ostatní vybavení viz kapitola kování od strany 638

Normované rozměry

bloková zárubeň pro montáž do otvoru

světlý průchod		vnější rozměr rámu		hrubý stavební otvor		Bloková MW 100
šířka	výška	šířka	výška	výška	šířka	
1400 (900+500)	1970	1546	2043	1557	2052	29 315
1600 (950+650)	1970	1746	2043	1757	2052	29 427
1800 (950+850)	1970	1946	2043	1957	2052	30 571
2000 (1000+1000)	1970	2146	2043	2157	2052	31 323
2100 (1050+1050)	1970	2246	2043	2257	2052	33 682
1400 (900+500)	2000	1546	2073	1557	2082	29 315
1600 (950+650)	2000	1746	2073	1757	2082	29 466
1800 (950+850)	2000	1946	2073	1957	2082	30 571
2000 (1000+1000)	2000	2146	2073	2157	2082	31 323
2100 (1050+1050)	2000	2246	2073	2257	2082	33 682

Atypické rozměry

	světlý průchod		vnější rozměr rámu		hrubý stavební otvor		Bloková MW 100
	šířka	výška	šířka	výška	výška	šířka	
od	1293	1708					
do	1918	1958	2064	2031	2075	2040	37 197
do	2043	2083	2189	2156	2200	2165	38 653
do	2168	2208	2314	2281	2325	2290	40 509

Doplňkové vybavení

příplatky

2 samozavírače GEZE TS4000 a regulátor sledu zavírání EI 30 DP1 C **7 028**

Dveřní prvek protipožární a tlumící hluk

hliníkový uzavírací profil s těsněním, útlum zvuku 39 dB **4 016**

se spouštěcím podlahovým těsněním, útlum zvuku 37 dB **7 028**

s dorazovou lištou s těsněním, útlum zvuku 42 dB **1 707**

Dveřní prvek protipožární a kouřotěsný

vždy s horním dveřním samozavíračem TS4000 a těsněním... EI 30 DP1 SC **7 028**

hliníkový uzavírací profil s těsněním **4 016**

se spouštěcím podlahovým těsněním **7 028**

s dorazovou lištou s těsněním **1 707**

Ostatní doplňky viz kapitola kování

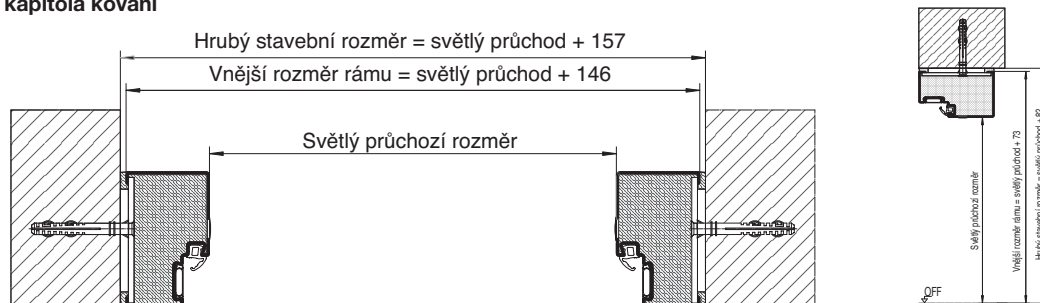

Ostatní doplňky, kování a vybavení

viz kapitola kování od str. 638

T30-1 Ocelové protipožární dveře

T30-1 HCZ 30 C-1

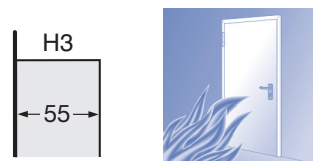

Protipožární dveře T30-1 HCZ 30 B-1

EI30 DP1

(jako H3)

Cena obsahuje základ – dveřní křídla a zárubeň v RAL 9002.

V ceně elementu je zahrnuta standardní kliková sada černá plastová s krátkým štítkem.

Ostatní vybavení viz kapitola kování od strany 638

Normované rozměry

Rohová zárubeň a U-zárubeň do zdiva nebo betonu

světlý průchod		hrubý stav. otvor		Rohová zárubeň	Příplatek za U-zárubeň do zdiva/betonu dle šíře ústí			
šířka	výška	šířka	výška		do 145	do 205	do 270	do 330
800	1970	892	2017	7 680	2 409	2 761	3 113	3 614
900	1970	992	2017	7 981	2 409	2 761	3 113	3 614
950	1970	1042	2017	8 484	2 409	2 761	3 113	3 614
1000	1970	1092	2017	8 484	2 409	2 761	3 113	3 614
800	2000	892	2047	7 680	2 409	2 761	3 113	3 614
900	2000	992	2047	7 981	2 409	2 761	3 113	3 614
950	2000	1042	2047	8 484	2 409	2 761	3 113	3 614
1000	2000	1092	2047	8 484	2 409	2 761	3 113	3 614
900	992	2097	10 454	2 409	2 409	2 761	3 113	3 614
950	1042	2097	10 454	2 409	2 409	2 761	3 113	3 614
1000	1092	2097	12 679	2 409	2 409	2 761	3 113	3 614
900	2100	992	2147	10 140	2 409	2 761	3 113	3 614
950	2100	1042	2147	10 140	2 409	2 761	3 113	3 614
1000	2100	1092	2147	12 299	2 409	2 761	3 113	3 614

Doplňkové vybavení

příplatky

samozavírače GEZE TS4000 EI 30 DP1 C 3 514

Dveřní prvek protipožární a tlumící hluk

hliníkový uzavírací profil s těsněním, útlum zvuku 39 dB 2 008

se spouštěcím podlahovým těsněním, útlum zvuku 37 dB 3 514

s dorazovou lištou s těsněním, útlum zvuku 42 dB 854

Dveřní prvek protipožární a kouřotěsný

vždy s horním dveřním samozavíračem TS4000 a těsněním... EI 30 DP1 SC 3 514

hliníkový uzavírací profil s těsněním 2 008

se spouštěcím podlahovým těsněním 3 514

s dorazovou lištou s těsněním 854

Ostatní vybavení viz kapitola kování

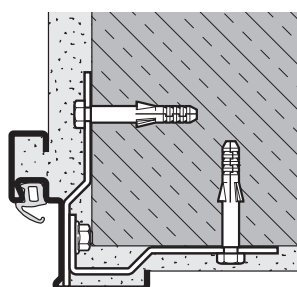

rohová zárubeň standard

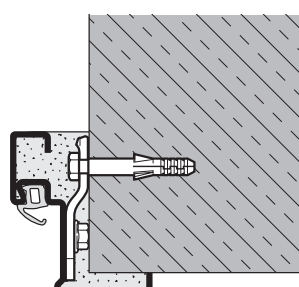

rohová do pohledového zdiva/betonu
nutno uvést v objednávce

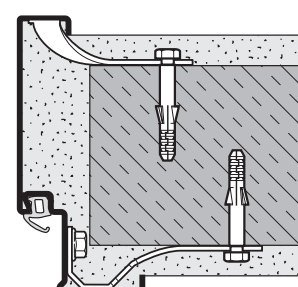

U-zárubeň do zdiva/betonu

Ostatní doplňky, kování a vybavení

viz kapitola kování od str. 638

T30-2 Ocelové protipožární dveře

T30-1 HCZ 30 C-1

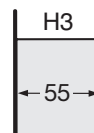

Protipožární dveře T30-1 HCZ 30 C-1

EI30 DP1

(jako H3)

Cena obsahuje základ – dveřní křídlo a zárubeň, samozavírač TS4000.
V ceně elementu je zahrnuta standardní kliková sada černá plastová s krátkým štítkem.
Ostatní vybavení viz kapitola kování od strany 638

Normované rozměry

světlý průchod		hrubý stav. otvor		samozavírač a U-zárubeň do SDK			
šířka	výška	šířka	výška	do 100	do 125	do 150	atyp
800	1970	882	2012	14 206	14 406	14 558	15 310
900	1970	982	2012	14 507	14 708	14 858	15 611
950	1970	1032	2012	15 009	15 210	15 361	16 114
1000	1970	1082	2012	15 009	15 210	15 361	16 114
800	2000	882	2042	14 206	14 406	14 558	15 310
900	2000	982	2042	14 507	14 708	14 858	15 611
950	2000	1032	2042	15 009	15 210	15 361	16 114
1000	2000	1082	2042	15 009	15 210	15 361	16 114
900	2050	982	2092	16 666	16 866	17 017	17 770
950	2050	1032	2092	16 666	16 818	17 017	17 770
1000	2050	1082	2092	18 824	19 025	19 176	19 929
900	2100	982	2142	16 666	16 866	17 017	17 770
950	2100	1032	2142	16 666	16 866	17 017	17 770
1000	2100	1082	2142	18 824	19 025	19 176	19 929

Doplňkové vybavení

příplatky

Samozavírač GEZE TS4000 (u dveří do SDK je samozavírač vyžadován, zahrnuto v ceně)

Dveřní prvek protipožární a tlumící hluk

hliníkový uzavírací profil s těsněním, útlum zvuku 39 dB	2 008
se spouštěcím podlahovým těsněním, útlum zvuku 37 dB	3 514
s dorazovou lištou s těsněním, útlum zvuku 42 dB	854

Dveřní prvek protipožární a kouřotěsný

vždy s horním dveřním samozavíračem TS4000 a těsněním... EI 30 DP1 SC	
hliníkový uzavírací profil s těsněním	2 008
se spouštěcím podlahovým těsněním	3 514
s dorazovou lištou s těsněním	854

Ostatní vybavení viz kapitola kování

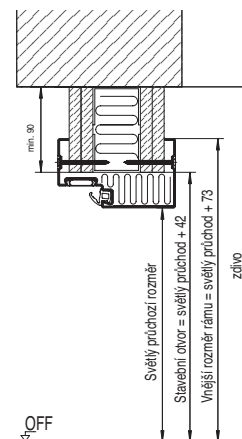
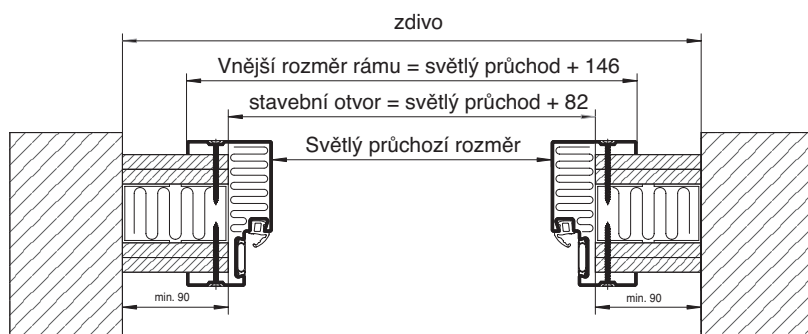

Ostatní doplňky, kování a vybavení

viz kapitola kování od str. 638

T30-1 Ocelové protipožární dveře

T30-1 HCZ 30 C-1



Protipožární dveře T30-1 HCZ 30 B-1

EI30 DP1

(jako H3D)

Cena obsahuje základ – dveřní křídla a zárubeň v RAL 9002.

V ceně elementu je zahrnuta standardní kliková sada černá plastová s krátkým štítkem.

Ostatní vybavení viz kapitola kování od strany 638

Normované rozměry

bloková zárubeň pro montáž do otvoru

světlý průchod		vnější rozměr rámu		hrubý stavební otvor		Bloková MW 100
šířka	výška	šířka	výška	výška	šířka	
800	1970	946	2043	957	2052	11 696
900	1970	1046	2043	1057	2052	11 997
950	1970	1096	2043	1107	2052	12 499
1000	1970	1146	2043	1157	2052	12 499
800	2000	946	2073	957	2082	11 696
900	2000	1046	2073	1057	2082	11 997
950	2000	1096	2073	1107	2082	12 499
1000	2000	1146	2073	1157	2082	12 499
900	2050	1046	2123	1057	2132	14 156
950	2050	1096	2123	1107	2132	14 156
1000	2050	1146	2123	1157	2132	16 314
900	2100	1046	2173	1057	2182	14 156
950	2100	1096	2173	1107	2182	14 156
1000	2100	1146	2173	1157	2182	16 314

Doplňkové vybavení

příplatky

samozávěrač GEZE TS4000 EI 30 DP1 C	3 514
-------------------------------------	--------------

Dveřní prvek protipožární a tlumící hluk

hliníkový uzavírací profil s těsněním, útlum zvuku 39 dB	2 008
se spouštěcím podlahovým těsněním, útlum zvuku 37 dB	3 514
s dorazovou lištou s těsněním, útlum zvuku 42 dB	854

Dveřní prvek protipožární a kouřotěsný

vždy s horním dveřním samozavíračem TS4000 a těsněním... EI 30 DP1 SC	3 514
hliníkový uzavírací profil s těsněním	2 008
se spouštěcím podlahovým těsněním	3 514
s dorazovou lištou s těsněním	854

Ostatní vybavení viz kapitola kování

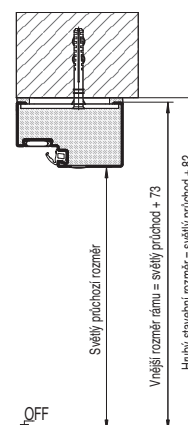
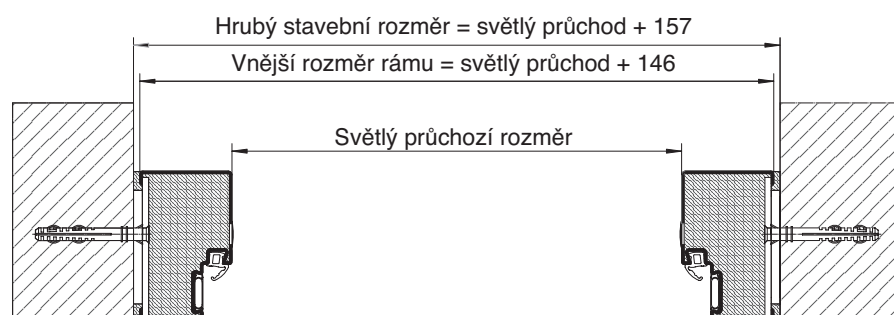

Ostatní doplňky, kování a vybavení

viz kapitola kování od str. 638

T30-2 Ocelové protipožární dveře

T30-2 HCZ 30 C-2

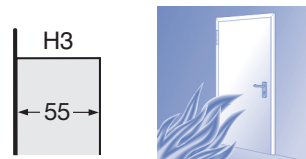

Protipožární dveře T30-2 HCZ 30 C-2

EI30 DP1

(jako H3)

Cena obsahuje základ – dveřní křídla a zárubeň v RAL 9002.

V ceně elementu je zahrnuta standardní kliková sada černá plastová s krátkým štítkem.

Ostatní vybavení viz kapitola kování str. 638

Normované rozměry

U-zárubeň do zdiva nebo betonu

světlý průchod		hrubý stav. otvor		Rohová zárubeň	Příplatek za U-zárubeň do zdiva/betonu dle šíře ústí			
šířka	výška	šířka	výška		do 145	do 205	do 270	do 330
1400 (900+500)	1970	1492	2017	24 999	3 213	3 564	3 865	4 217
1600 (950+650)	1970	1692	2017	25 200	3 213	3 564	3 865	4 217
1800 (950+850)	1970	1892	2017	26 303	3 213	3 564	3 865	4 217
2000 (1000+1000)	1970	2092	2017	27 007	3 213	3 564	3 865	4 217
2200 (1100+1100)	2200	2192	2247	34 887	3 213	3 564	3 865	4 217
1400 (900+500)	2000	1492	2047	24 999	3 213	3 564	3 865	4 217
1600 (950+650)	2000	1692	2047	25 200	3 213	3 564	3 865	4 217
1800 (950+850)	2000	1892	2047	26 303	3 213	3 564	3 865	4 217
2000 (1000+1000)	2000	2092	2047	27 007	3 213	3 564	3 865	4 217
2200 (1100+1100)	2200	2192	2247	34 887	3 213	3 564	3 865	4 217

Atypické rozměry

U-zárubeň do zdiva nebo betonu

světlý průchod		hrubý stav. otvor		Rohová zárubeň	Příplatek za U-zárubeň do zdiva/betonu dle šíře ústí			
šířka	výška	šířka	výška		do 145	do 205	do 270	do 330
od 1293	1708							
do 1918	1958	2010	2005	34 485	3 213	3 564	3 865	4 217
do 2043	2083	2135	2130	35 891	3 213	3 564	3 865	4 217
do 2168	2208	2260	2255	38 000	3 213	3 564	3 865	4 217
do 2418	2458	2510	2505	40 560	3 213	3 564	3 865	4 217

Doplňkové vybavení

příplatky

2 samozavírače GEZE TS4000 a regulátor sledu zavírání	EI 30 DP1 C	7 028
---	-------------	--------------

Dveřní prvek protipožární a tlumící hluk

hliníkový uzavírací profil s těsněním, útlum zvuku 39 dB	4 016
se spouštěcím podlahovým těsněním, útlum zvuku 37 dB	7 028
s dorazovou lištou s těsněním, útlum zvuku 42 dB	1 707

Dveřní prvek protipožární a kouřotěsný EI 30 DP1 SC

vždy s horním dveřním samozavíračem TS4000 a těsněním...	7 028
hliníkový uzavírací profil s těsněním	4 016
se spouštěcím podlahovým těsněním	7 028
s dorazovou lištou s těsněním	1 707

Ostatní vybavení viz kapitola kování

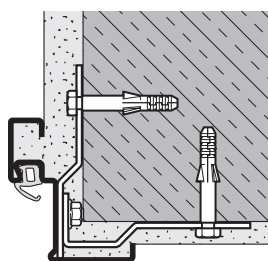

rohová zárubeň standard

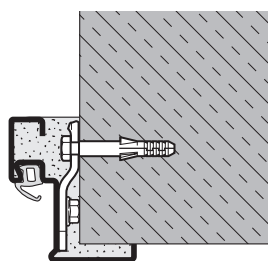

rohová zárubeň do pohledového zdiva/betonu
nutno uvést v objednávce

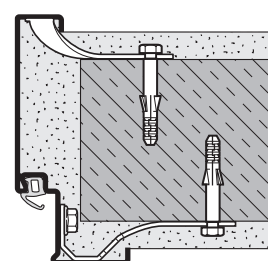

U-zárubeň do zdiva/betonu

Ostatní doplňky, kování a vybavení

viz kapitola kování od str. 638

T30-2 Ocelové protipožární dveře

T30-2 HCZ 30 C-2

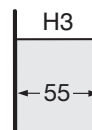

Protipožární dveře T30-2 HCZ 30 C-2

EI30 DP1

Cena obsahuje základ – dveřní křídla a zárubeň, 2 samozavírače a regulátor sledu zavírání.
V ceně elementu je zahrnuta standardní kliková sada černá plastová s krátkým štítkem.
Ostatní vybavení viz kapitola kování od strany 638

Normované rozměry

světlý průchod		hrubý stav. otvor		samozavírač a U-zárubeň do SDK			
šířka	výška	šířka	výška	do 100	do 125	do 150	atyp
1400 (900+500)	1970	1482	2012	35 289	35 489	35 741	36 444
1600 (950+650)	1970	1682	2012	35 489	35 690	35 941	36 645
1800 (950+850)	1970	1882	2012	36 594	36 795	37 046	37 749
2000 (1000+1000)	1970	2082	2012	37 297	37 497	37 749	38 452
2200 (1100+1100)	2200	2282	2242	45 178	45 379	45 630	46 332
1400 (900+500)	2000	1482	2042	35 289	35 489	35 741	36 444
1600 (950+650)	2000	1682	2042	35 489	35 690	35 941	36 645
1800 (950+850)	2000	1882	2042	36 594	36 795	37 046	37 749
2000 (1000+1000)	2000	2082	2042	37 297	37 497	37 749	38 452
2200 (1100+1100)	2200	2282	2242	45 178	45 379	45 630	46 332

Atypické rozměry

	světlý průchod		hrubý stav. otvor		samozavírač a U-zárubeň do SDK			
	šířka	výška	šířka	výška	do 100	do 125	do 150	atyp
od	1293	1708						
do	1918	1958	2000	2000	44 776	44 977	45 228	45 930
do	2043	2083	2125	2125	46 182	46 382	46 634	47 336
do	2168	2208	2250	2250	48 290	48 491	82 474	49 445
do	2418	2458	2500	2500	50 850	51 051	51 302	52 005

Doplňkové vybavení

příplatky

2 samozavírače GEZE TS4000 (u dveří do SDK je samozavírač vyžadován, zahrnuto v ceně)

Dveřní prvek protipožární a tlumící hluk

hliníkový uzavírací profil s těsněním, útlum zvuku 39 dB	4 016
se spouštěcím podlahovým těsněním, útlum zvuku 37 dB	7 028
s dorazovou lištou s těsněním, útlum zvuku 42 dB	1 707

Dveřní prvek protipožární a kouřotěsný

vždy s horním dveřním samozavíračem TS4000 a těsněním... EI 30 DP1 SC	
hliníkový uzavírací profil s těsněním	4 016
se spouštěcím podlahovým těsněním	7 028
s dorazovou lištou s těsněním	1 707

Ostatní vybavení viz kapitola kování

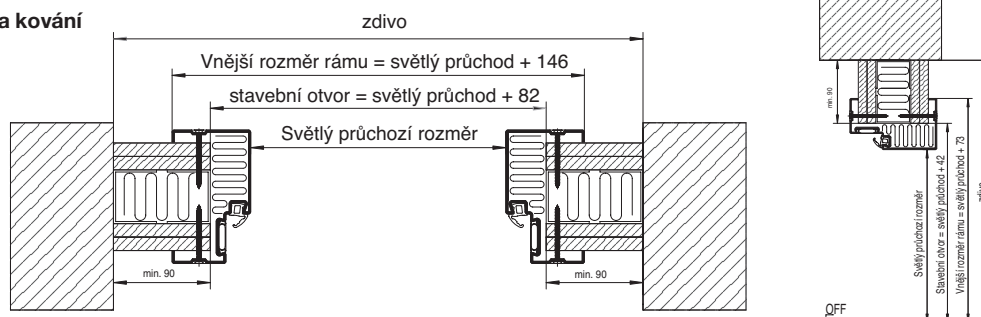

Ostatní doplňky, kování a vybavení

viz kapitola kování od str. 638

T30-2 Ocelové protipožární dveře

T30-2 HCZ 30 C-2

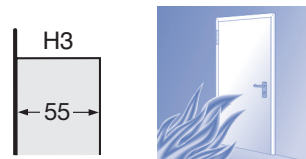

Protipožární dveře T30-2 HCZ 30 C-2

EI30 DP1

(jako H3)

Cena obsahuje základ – dveřní křídla a zárubeň v RAL 9002.

V ceně elementu je zahrnuta standardní kliková sada černá plastová s krátkým štítkem.

Ostatní vybavení viz kapitola kování str. 638

Normované rozměry

bloková zárubeň pro montáž do otvoru

světlý průchod		vnější rozměr rámu		hrubý stavební otvor		Bloková MW 100
šířka	výška	šířka	výška	výška	šířka	
1400 (900+500)	1970	1546	2043	1557	2052	30 370
1600 (950+650)	1970	1746	2043	1757	2052	30 571
1800 (950+850)	1970	1946	2043	1957	2052	31 674
2000 (1000+1000)	1970	2146	2043	2157	2052	32 378
2200 (1100+1100)	2200	2346	2273	2357	2282	40 259
1400 (900+500)	2000	1546	2073	1557	2082	30 370
1600 (950+650)	2000	1746	2073	1757	2082	30 571
1800 (950+850)	2000	1946	2073	1957	2082	31 674
2000 (1000+1000)	2000	2146	2073	2157	2082	32 378
2200 (1100+1100)	2200	2346	2273	2357	2282	40 259

Atypické rozměry

	světlý průchod		vnější rozměr rámu		hrubý stavební otvor		Bloková MW 100
	šířka	výška	šířka	výška	výška	šířka	
od	1293	1708	1439	1781	1450	1790	
do	1918	1958	2064	2031	2075	2040	39 857
do	2043	2083	2189	2156	2200	2165	44 173
do	2168	2208	2314	2281	2325	2290	43 371
do	2418	2458	2564	2531	2575	2540	45 930

Doplňkové vybavení

příplatky

2 samozavírače GEZE TS4000 a regulátor sledu zavírání	EI 30 DP1 C	7 028
---	-------------	--------------

Dveřní prvek protipožární a tlumící hluk

hliníkový uzavírací profil s těsněním, útlum zvuku 39 dB	4 016
se spouštěcím podlahovým těsněním, útlum zvuku 37 dB	7 028
s dorazovou lištou s těsněním, útlum zvuku 42 dB	1 707

Dveřní prvek protipožární a kouřotěsný EI 30 DP1 SC

vždy s horním dveřním samozavíračem TS4000 a těsněním ...	7 028
hliníkový uzavírací profil s těsněním	4 016
se spouštěcím podlahovým těsněním	7 028
s dorazovou lištou s těsněním	1 707

Ostatní doplňky viz kapitola kování

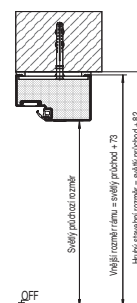
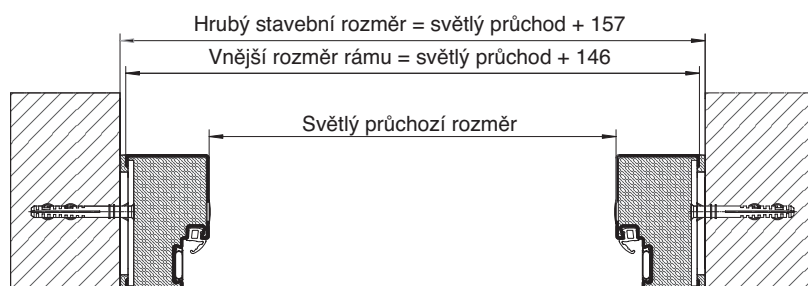

Ostatní doplňky, kování a vybavení

viz kapitola kování od str. 638

T60-1 Ocelové protipožární dveře

T60-1 HCZ 60 D-1

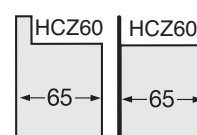

Protipožární dveře T60-1 HCZ 60 D-1

EI60 DP1

Cena obsahuje základ – dveřní křídlo a zárubeň, samozavírač TS4000.
V ceně elementu je zahrnuta standardní kliková sada černá plastová s krátkým štítkem.
Ostatní vybavení viz kapitola kování str. 638

Normované rozměry

světlý průchod		hrubý stav. otvor		Rohová zárubeň slabý falc	Rohová zárubeň silný falc	Příplatek za U-zárubeň do zdiva/betonu dle šíře ústí			
šířka	výška	šířka	výška			do 145	do 205	do 270	do 330
800	1970	892	2017	9 036	9 688	2 409	2 761	3 113	3 614
900	1970	992	2017	9 538	10 190	2 409	2 761	3 113	3 614
950	1970	1042	2017	10 140	10 792	2 409	2 761	3 113	3 614
1000	1970	1092	2017	10 140	10 792	2 409	2 761	3 113	3 614
800	2000	892	2047	9 036	9 688	2 409	2 761	3 113	3 614
900	2000	992	2047	9 538	10 190	2 409	2 761	3 113	3 614
950	2000	1042	2047	10 140	10 792	2 409	2 761	3 113	3 614
1000	2000	1092	2047	10 140	10 792	2 409	2 761	3 113	3 614
900	2050	992	2097	10 843	11 495	2 409	2 761	3 113	3 614
950	2050	1042	2097	10 843	11 495	2 409	2 761	3 113	3 614
1000	2050	1092	2097	11 395	12 047	2 409	2 761	3 113	3 614
900	2100	992	2147	10 843	11 495	2 409	2 761	3 113	3 614
950	2100	1042	2147	10 843	11 495	2 409	2 761	3 113	3 614
1000	2100	1092	2147	11 395	12 047	2 409	2 761	3 113	3 614

Atypické rozměry

	světlý průchod		hrubý stav. otvor		Rohová zárubeň slabý falc	Rohová zárubeň silný falc	Příplatek za U-zárubeň do zdiva/betonu dle šíře ústí			
	šířka	výška	šířka	výška			do 145	do 205	do 270	do 330
od	600	1710								
do	1000	2000	1092	2047	12 248	12 901	2 409	2 761	3 113	3 614
do	1150	2200	1242	2247	12 751	13 402	2 610	2 961	3 314	3 815
do	1168	2458	1260	2505	13 303	13 955	2 610	2 961	3 314	3 815

Doplňkové vybavení

příplatky

samozávěs GEZE TS4000 EI 60 DP1 C	3 514
příplatek za sílu plechu 1,5 mm	2 209

Dveřní prvek protipožární a kouřotěsný

vždy s horním dveřním samozavíračem TS4000 a těsněním... EI 60 DP1 SC	3 514
hliníkový uzavírací profil s těsněním	2 008
se spouštěcím podlahovým těsněním	3 514
s dorazovou lištou s těsněním	854

Ostatní vybavení viz kapitola kování

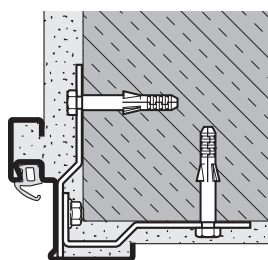

rohová zárubeň standard

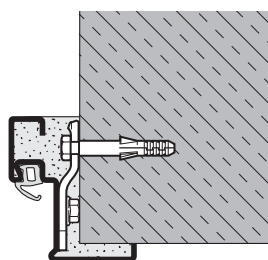

rohová do pohledového zdiva/betonu
nutno uvést v objednávce

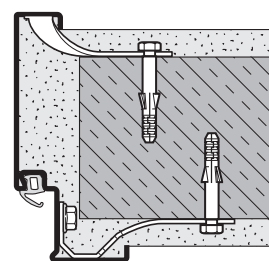

U-zárubeň do zdiva/betonu

Ostatní doplňky, kování a vybavení

viz kapitola kování od str. 638

T60-1 Ocelové protipožární dveře

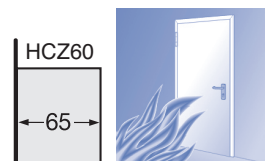

T60-1 HCZ 60 D-1

Protipožární dveře T60-1 HCZ60 D-1

EI60 DP1 C

Cena obsahuje základ – dveřní křídlo a zárubeň, samozavírač TS4000.
V ceně elementu je zahrnuta standardní kliková sada černá plastová s krátkým štítkem.
Ostatní vybavení viz kapitola kování str. 638

Normované rozměry

U-zárubeň do SDK

světlý průchod		stavební otvor		samozavírač a U-zárubeň do SDK			
šířka	výška	šířka	výška	do 100	do 125	do 150	atyp
800	1970	882	2012	15 812	16 013	16 365	16 666
900	1970	982	2012	16 314	16 515	16 866	17 168
950	1970	1032	2012	16 917	17 118	17 469	17 770
1000	1970	1082	2012	16 917	17 118	17 469	17 770
800	2000	882	2042	15 812	16 013	16 365	16 666
900	2000	982	2042	16 314	16 515	16 866	17 168
950	2000	1032	2042	16 917	17 118	17 469	17 770
1000	2000	1082	2042	16 917	17 118	17 469	17 770
900	2050	982	2092	17 619	17 820	18 172	18 473
950	2050	1032	2092	17 619	17 820	18 172	18 473
1000	2050	1082	2092	18 172	18 373	18 724	19 025
900	2100	982	2142	17 619	17 820	18 172	18 473
950	2100	1032	2142	17 619	17 820	18 172	18 473
1000	2100	1082	2142	18 172	18 373	18 724	19 025

Atypické rozměry

	světlý průchod		hrubý stav. otvor		samozavírač a U-zárubeň do SDK			
	šířka	výška	šířka	výška	do 100	do 125	do 150	atyp
od	600	1710						
do	1000	2000	1092	2047	19 025	19 225	19 578	19 878
do	1150	2200	1242	2247	19 527	19 728	20 079	20 381
do	1168	2458	1260	2505	20 079	20 280	20 631	20 933

Doplňkové vybavení

příplatky

Samozavírač GEZE TS4000 (u dveří do SDK je samozavírač vyžadován, zahrnuto v ceně)

příplatek za sílu plechu 1,5 mm

2 209

příplatek za silný falc (1 dveřní křídlo)

703

Dveřní prvek protipožární a kouřotěsný EI 60 DP1 SC

vždy s horním dveřním samozavíračem TS4000

hliníkový uzavírací profil s těsněním

2 008

se spouštěcím podlahovým těsněním

3 514

s dorazovou lištou s těsněním

854

Ostatní vybavení viz kapitola kování

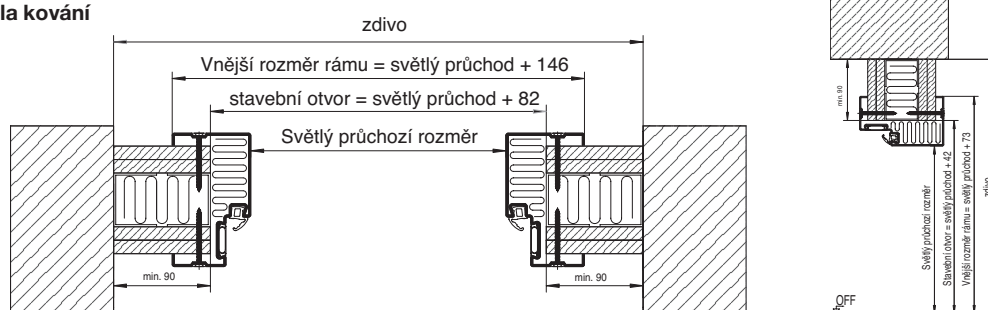

Ostatní doplňky, kování a vybavení

viz kapitola kování od str. 638

T60-1 Ocelové protipožární dveře

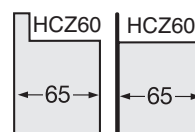

T60-1 HCZ 60 D-1

Protipožární dveře T60-1 HCZ 60 D-1

EI60 DP1

Cena obsahuje základ – dveřní křídla a zárubeň v RAL 9002.

V ceně elementu je zahrnuta standardní kliková sada černá plastová s krátkým štítkem.

Ostatní vybavení viz kapitola kování str. 638

Normované rozměry

bloková zárubeň pro montáž do otvoru

světlý průchod		vnější rozměr rámu		hrubý stavební otvor		Bloková MW 100 slabý falc	Bloková MW 100 silný falc
šířka	výška	šířka	výška	výška	šířka		
800	1970	946	2043	957	2052	13 051	13 704
900	1970	1046	2043	1057	2052	13 554	14 206
950	1970	1096	2043	1107	2052	14 156	14 808
1000	1970	1146	2043	1157	2052	14 156	14 808
800	2000	946	2073	957	2082	13 051	13 704
900	2000	1046	2073	1057	2082	13 554	14 206
950	2000	1096	2073	1107	2082	14 156	14 808
1000	2000	1146	2073	1157	2082	14 156	14 808
900	2050	1046	2123	1057	2132	14 858	15 511
950	2050	1096	2123	1107	2132	14 858	15 511
1000	2050	1146	2123	1157	2132	15 410	16 063
900	2100	1046	2173	1057	2182	14 858	15 511
950	2100	1096	2173	1107	2182	14 858	15 511
1000	2100	1146	2173	1157	2182	15 410	16 063

Atypické rozměry

	světlý průchod		vnější rozměr rámu		hrubý stavební otvor		Bloková MW 100 slabý falc	Bloková MW 100 silný falc
	šířka	výška	šířka	výška	výška	šířka		
od	600	1710						
do	1000	2000	1146	2073	1 157	2 082	16 264	16 917
do	1150	2200	1296	2273	1 307	2 282	16 766	17 418
do	1168	2458	1314	2531	1 325	2 540	17 318	17 971

Doplňkové vybavení

příplatky

samozavírače GEZE TS4000 EI 60 DP1 SC	3 514
příplatek za silu plechu 1,5 mm	2 209

Dveřní prvek protipožární a kouřotěsný EI 60 DP1 SC

vždy s horním dveřním samozavíračem TS4000 a těsněním...	3 514
hliníkový uzavírací profil s těsněním	2 008
se spouštěcím podlahovým těsněním	3 514
s dorazovou lištou s těsněním	854

Ostatní vybavení viz kapitola kování

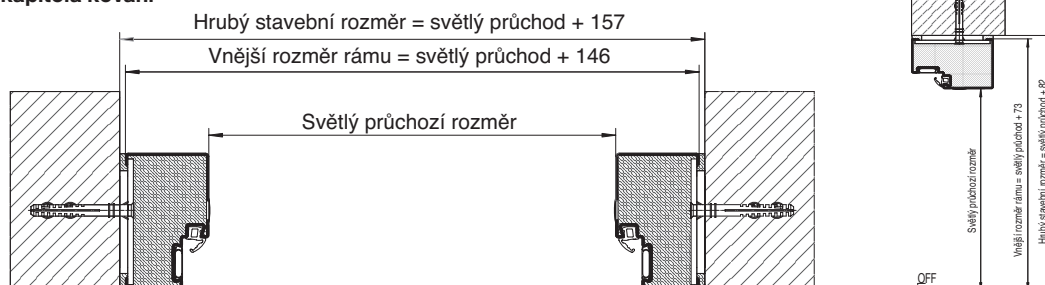

Ostatní doplňky, kování a vybavení

viz kapitola kování od str. 638

T60-2 Ocelové protipožární dveře

T60-2 HCZ 60 D-2

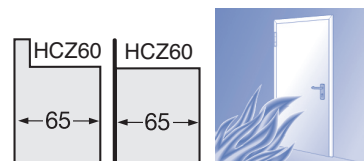

Protipožární dveře T60-2 HCZ 60 D-2

EI60 DP1

Cena obsahuje základ – dveřní křídla a zárubeň v RAL 9002.

V ceně elementu je zahrnuta standardní kliková sada černá plastová s krátkým štítkem.

Ostatní vybavení viz kapitola kování od strany 638

Normované rozměry

Element s rohovou zárubeň a příplatky za U-zárubeň do zdiva nebo betonu

světlý průchod		hrubý stav. otvor		Rohová zárubeň slabý falc	Rohová zárubeň silný falc	Příplatek za U-zárubeň do zdiva/betonu dle šíře ústí			
šířka	výška	šířka	výška			do 145	do 205	do 270	do 330
1400 (900+500)	1970	1492	2017	29 968	31 273	1 355	1 957	2 460	2 912
1600 (950+650)	1970	1692	2017	32 478	33 783	2 560	3 162	3 665	4 117
1800 (950+850)	1970	1892	2017	33 130	34 436	2 560	3 162	3 665	4 117
2000 (1000+1000)	1970	2092	2017	34 436	35 741	2 560	3 162	3 665	4 117
2200 (1100+1100)	2200	2192	2247	36 142	37 448	2 661	3 263	3 715	4 317
1400 (900+500)	2000	1492	2047	29 968	31 273	1 355	1 957	2 460	2 912
1600 (950+650)	2000	1692	2047	32 478	33 783	2 560	3 162	3 665	4 117
1800 (950+850)	2000	1892	2047	33 130	34 436	2 560	3 162	3 665	4 117
2000 (1000+1000)	2000	2092	2047	34 436	35 741	2 560	3 162	3 665	4 117
2200 (1100+1100)	2200	2192	2247	36 142	37 448	2 661	3 263	3 715	4 317

Atypické rozměry

U-zárubeň do zdiva nebo betonu

	světlý průchod		hrubý stav. otvor		Rohová zárubeň slabý falc	Rohová zárubeň silný falc	Příplatek za U-zárubeň do zdiva/betonu dle šíře ústí			
	šířka	výška	šířka	výška			do 145	do 205	do 270	do 330
od	1293	1708								
do	1918	1958	2010	2005	41 263	42 768	3 113	3 815	4 417	5 020
do	2043	2083	2135	2130	44 475	45 981	2 259	2 460	2 711	2 912
do	2418	2458	2510	2505	46 533	48 039	2 310	2 158	2 409	2 610

Doplňkové vybavení

příplatky

2 samozavírače GEZE TS4000 a regulátor sledu zavírání EI 30 DP1 C **7 028**

Dveřní prvek protipožární a kouřotěsný EI 30 DP1 SC

vždy s horním dveřním samozavíračem TS4000 a těsněním ... **7 028**

hliníkový uzavírací profil s těsněním **4 016**

se spouštěcím podlahovým těsněním **7 028**

s dorazovou lištou s těsněním **1 707**

Ostatní vybavení viz kapitola kování

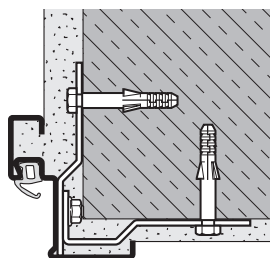

rohová zárubeň standard

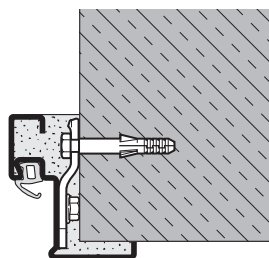

rohová do pohledového zdiva/betonu
nutno uvést v objednávce

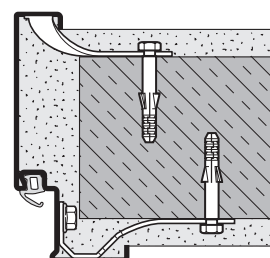

U-zárubeň do zdiva/betonu

Ostatní doplňky, kování a vybavení

viz kapitola kování od str. 638

T60-2 Ocelové protipožární dveře

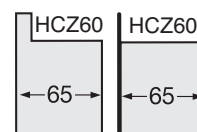

T60-2 HCZ 60 D-2

Protipožární dveře T60-2 HCZ 60 D-2

EI60 DP1 C

Cena obsahuje základ – dveřní křídla a zárubeň, 2 samozavírače a regulátor sledu zavírání. V ceně elementu je zahrnuta standardní kliková sada černá plastová s krátkým štítkem. ostatní vybavení viz kapitola kování str. 638

Normované rozměry

světlý průchod		stavební otvor		samozavírač a U-zárubeň do SDK dveřní křídla - tenký falc			
šířka	výška	šířka	výška	do 100	do 125	do 150	atyp
1400 (900+500)	1970	1482	2012	41 112	41 112	41 112	41 915
1600 (950+650)	1970	1682	2012	43 622	43 622	43 622	44 425
1800 (950+850)	1970	1882	2012	44 275	44 275	44 275	45 078
2000 (1000+1000)	1970	2082	2012	45 579	45 579	45 579	46 382
2200 (1100+1100)	2200	2282	2242	47 287	47 287	47 287	48 090
1400 (900+500)	2000	1482	2042	41 112	41 112	41 112	41 915
1600 (950+650)	2000	1682	2042	43 622	43 622	43 622	15 325
1800 (950+850)	2000	1882	2042	44 275	44 275	44 275	45 078
2000 (1000+1000)	2000	2082	2042	45 579	45 579	45 579	46 382
2200 (1100+1100)	2200	2282	2242	47 287	47 287	47 287	48 090

Atypické rozměry

světlý průchod		stavební otvor		samozavírač a U-zárubeň do SDK dveřní křídla - tenký falc			
šířka	výška	šířka	výška	do 100	do 125	do 150	atyp
od 1293	1708						
do 1918	1958	2000	2000	52 406	55 418	52 406	53 209
do 2043	2083	2125	2125	55 619	55 619	55 619	56 422
do 2418	2458	2500	2500	57 677	57 677	57 559	58 480

Doplňkové vybavení

příplatky

2 samozavírače GEZE TS4000 (u dveří do SDK je samozavírač vyžadován, zahrnuto v ceně)

Dveřní prvek protipožární a kouřotěsný

vždy s horním dveřním samozavíračem TS4000 (v ceně elementu) EI 30 DP1 SC

hliníkový uzavírací profil s těsněním

4 016

se spouštěcím podlahovým těsněním

7 028

s dorazovou lištou s těsněním

1 707

Ostatní vybavení viz kapitola kování

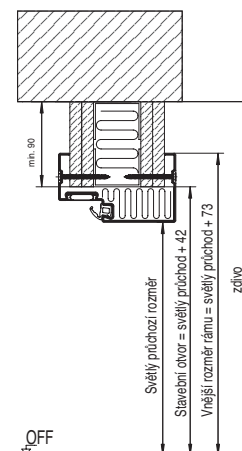
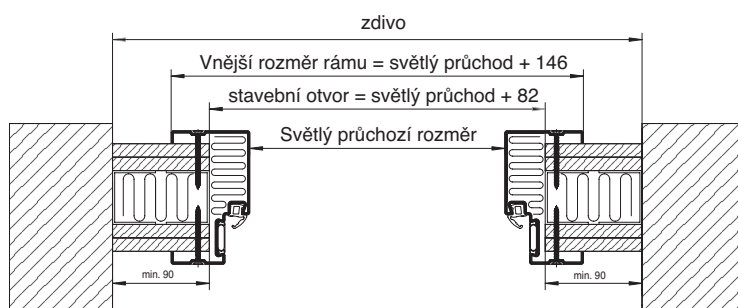

Ostatní doplňky, kování a vybavení

viz kapitola kování od str. 638

T60-2 Ocelové protipožární dveře

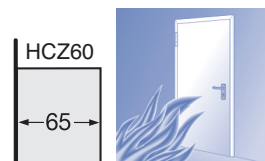

T60-2 HCZ 60 D-2

Protipožární dveře T30-2 HCZ 30 C-2

EI60 DP1

Cena obsahuje základ – dveřní křídla a zárubeň v RAL 9002.

V ceně elementu je zahrnuta standardní kliková sada černá plastová s krátkým štítkem.

Ostatní vybavení viz kapitola kování str. 638

Normované rozměry

bloková zárubeň pro montáž do otvoru

světlý průchod		vnější rozměr rámu		hrubý stavební otvor		Bloková MW 100 slabý falc	Bloková MW 100 silný falc
šířka	výška	šířka	výška	výška	šířka		
1400 (900+500)	1970	1546	2043	1557	2052	35 339	36 645
1600 (950+650)	1970	1746	2043	1757	2052	37 849	39 154
1800 (950+850)	1970	1946	2043	1957	2052	38 501	39 807
2000 (1000+1000)	1970	2146	2043	2157	2052	39 807	41 112
2200 (1100+1100)	2200	2346	2273	2357	2282	41 513	42 819
1400 (900+500)	2000	1546	2073	1557	2082	35 339	36 645
1600 (950+650)	2000	1746	2073	1757	2082	37 849	39 154
1800 (950+850)	2000	1946	2073	1957	2082	38 501	39 807
2000 (1000+1000)	2000	2146	2073	2157	2082	39 807	41 112
2200 (1100+1100)	2200	2346	2273	2357	2282	41 513	42 819

Atypické rozměry

	světlý průchod		vnější rozměr rámu		hrubý stavební otvor		Bloková MW 100 slabý falc	Bloková MW 100 silný falc
	šířka	výška	šířka	výška	výška	šířka		
od	1293	1708						
do	1918	1958	2064	2031	2 075	2 040	46 634	48 139
do	2043	2083	2189	2156	2 200	2 165	49 846	51 352
do	2418	2458	2564	2531	2 575	2 540	51 905	53 410

Doplňkové vybavení

příplatky

2 samozavírače GEZE TS4000 a regulátor sledu zavírání EI 30 DP1 C **7 028**

Dveřní prvek protipožární a kouřotěsný EI 30 DP1 SC

vždy s horním dveřním samozavíračem TS4000 a těsněním... **7 028**

hliníkový uzavírací profil s těsněním **4 016**

se spouštěcím podlahovým těsněním **7 028**

s dorazovou lištou s těsněním **1 707**

Ostatní doplňky viz kapitola kování

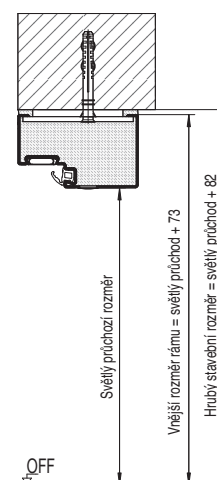
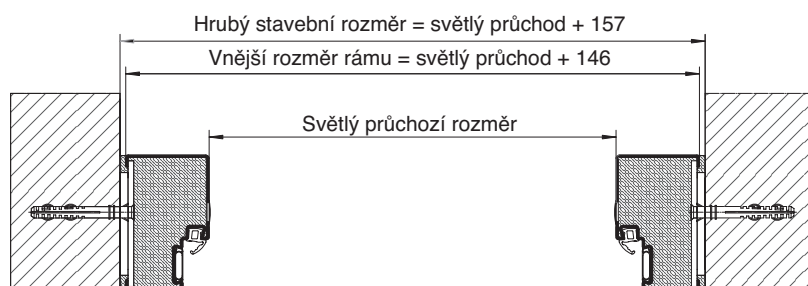

Ostatní doplňky, kování a vybavení

viz kapitola kování od str. 638

Poznámky

